

↗ DOMETIC COOKING RANGE HOODS

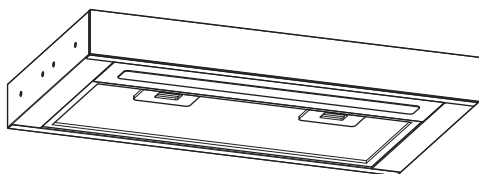

CK500

- | | | | |
|-----------|--|-----------|---|
| EN | Extractor hood
Installation and Operating Manual 8 | NO | Avtrekkshette
Monterings- og bruksanvisning 106 |
| DE | Dunstabzugshaube
Montage- und Bedienungsanleitung 19 | FI | Liesituuletin
Asennus- ja käyttöohje 117 |
| FR | Hotte d'aspiration
Instructions de montage
et de service 30 | RU | Отводящая вытяжка
Инструкция по монтажу и эксплуатации 128 |
| ES | Extractor de humos
Instrucciones de montaje y de uso 41 | PL | Okap kuchenny
Instrukcja montażu i obsługi. 139 |
| PT | Exaustor
Instruções de montagem e manual de
instruções 52 | SK | Odsávač pár
Návod na montáž a uvedenie
do prevádzky. 150 |
| IT | Cappa aspirante
Istruzioni di montaggio e d'uso 63 | CS | Odsavač par
Návod k montáži a obsluze 161 |
| NL | Afzuigkap
Montagehandleiding en
gebruiksaanwijzing 74 | HU | Páraelszívó
Szerelési és használati útmutató 172 |
| DA | Emhætte
Monterings- og betjeningsvejledning . . . 85 | | |
| SV | Spisfläkt
Monterings- och bruksanvisning 96 | | |

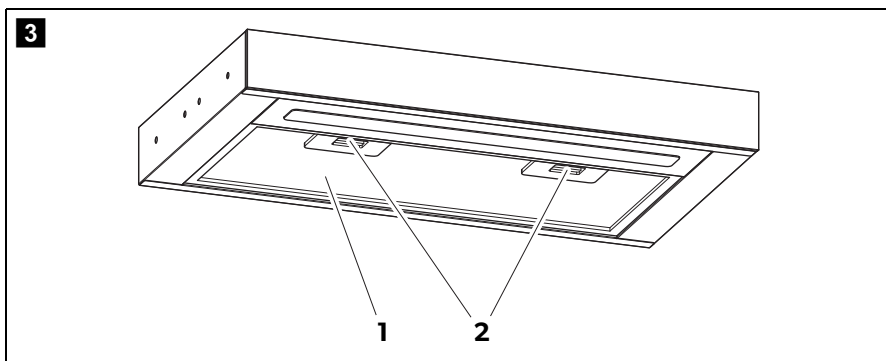
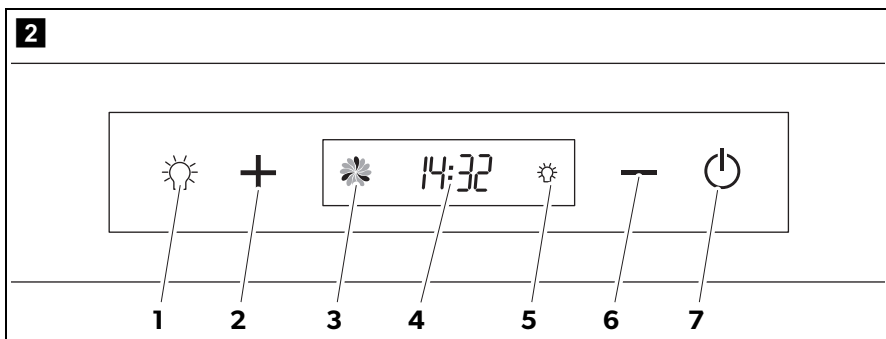
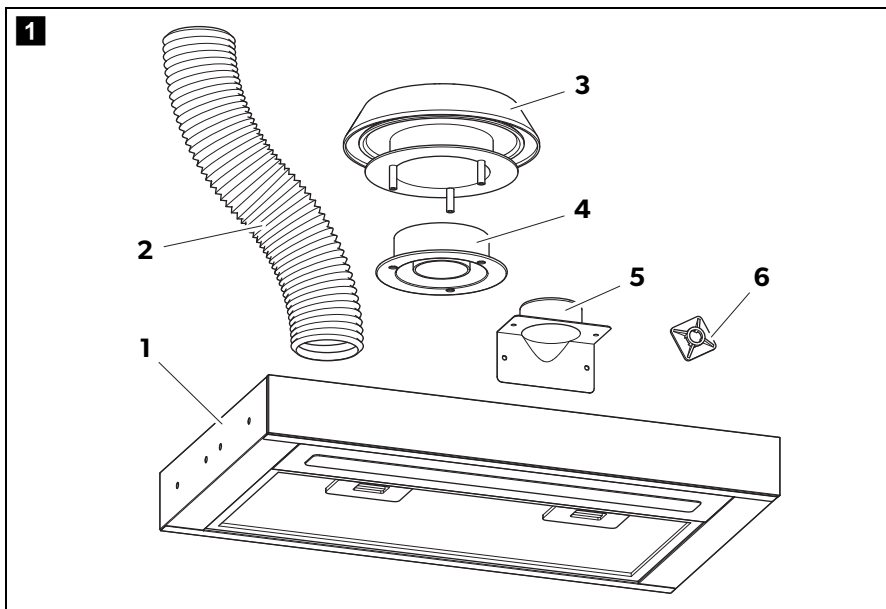

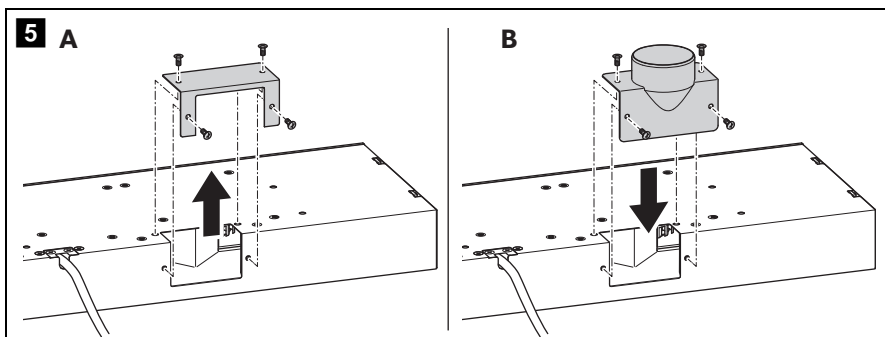
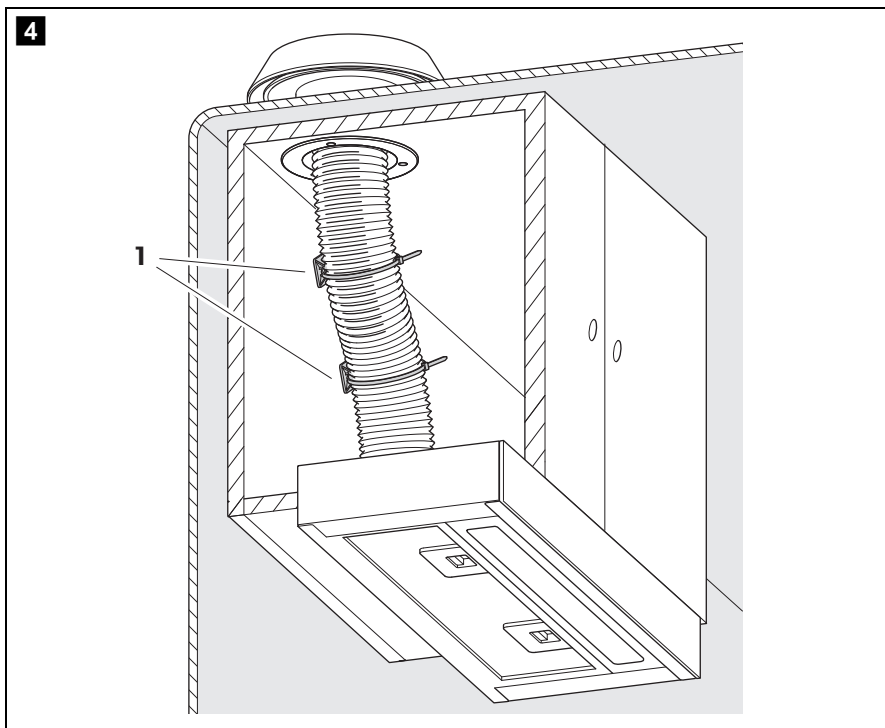

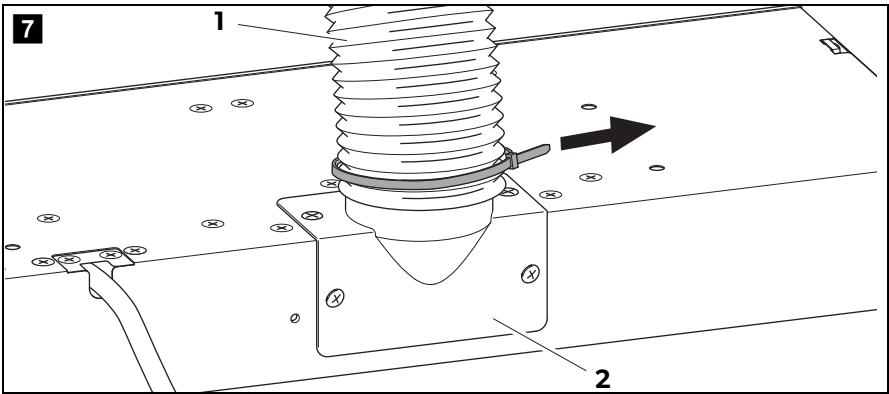
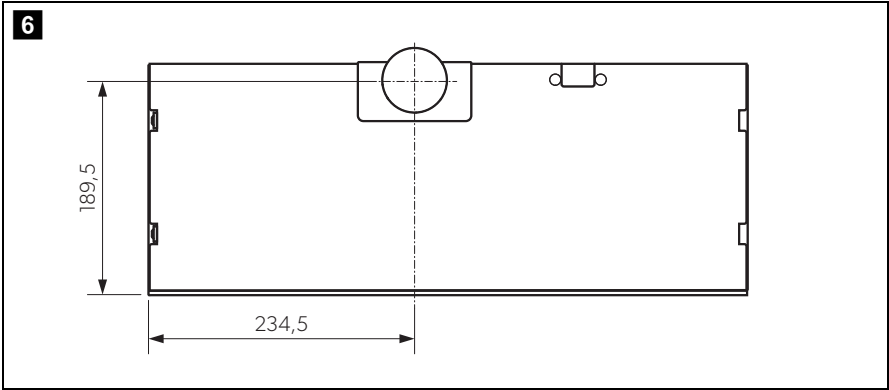

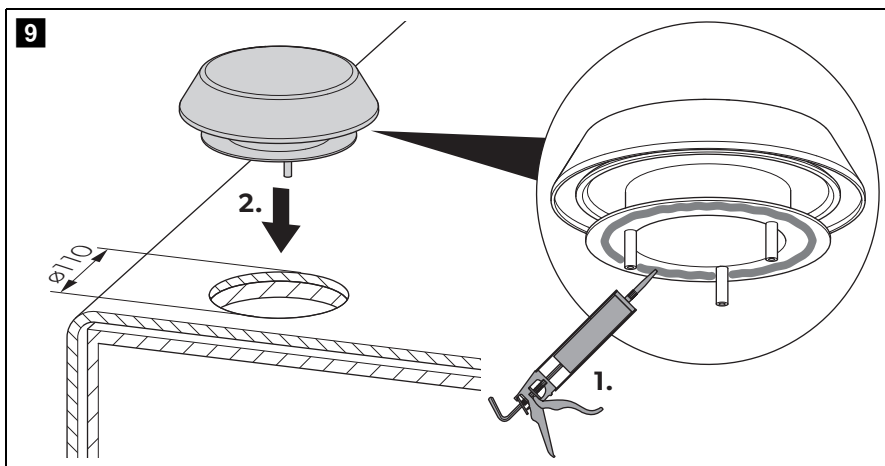
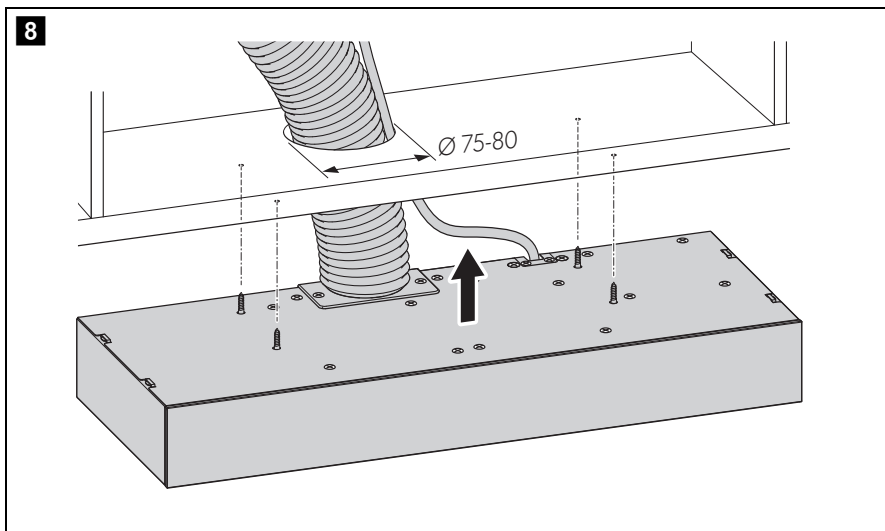

10

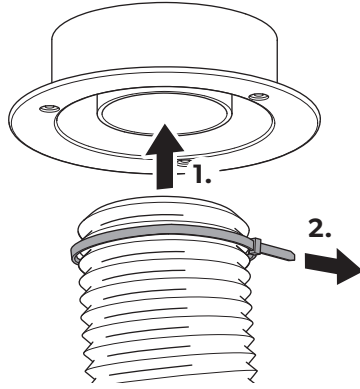

11

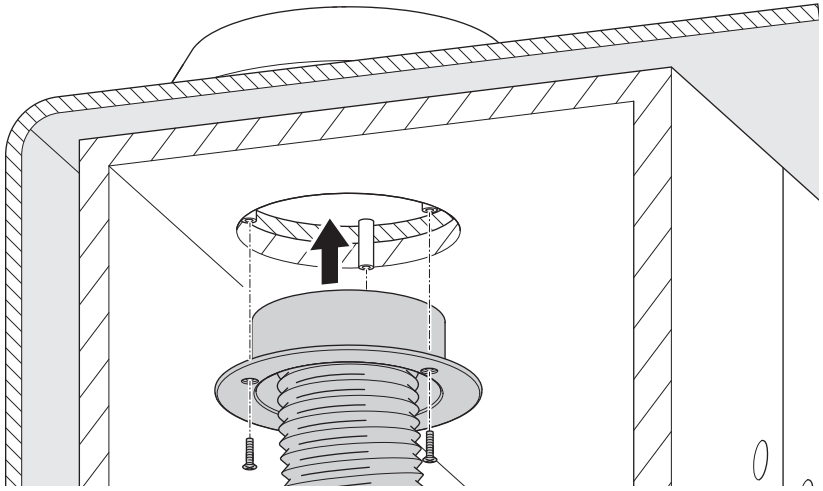

Please read this instruction manual carefully before installation and first use, and store it in a safe place. If you pass on the product to another person, hand over this instruction manual along with it.

Contents

1	Explanation of symbols	9
2	Safety instructions	9
3	Scope of delivery	11
4	Intended use	11
5	Technical description	11
6	Installing the device	13
7	Operating the device	16
8	Cleaning	17
9	Disposal	17
10	Warranty	18
11	Technical data	18

1 Explanation of symbols

**WARNING!**

Safety instruction: Failure to observe this instruction can cause fatal or serious injury.

**CAUTION!**

Safety instruction: Failure to observe this instruction can lead to injury.

**NOTICE!**

Failure to observe this instruction can cause material damage and impair the function of the product.

**NOTE**

Supplementary information for operating the product.

2 Safety instructions

Please observe the prescribed safety instructions and stipulations from the vehicle manufacturer and service workshops.

The manufacturer accepts no liability for damage in the following cases:

- Faulty assembly or connection
- Damage to the product resulting from mechanical influences and excess voltage
- Alterations to the product without express permission from the manufacturer
- Use for purposes other than those described in the operating manual

Note the following basic safety information when using electrical devices to protect against:

- Electric shock
- Fire hazards
- Injury

2.1 Handling the device



WARNING!

- Installation and repair of the extractor hood may only be carried out by qualified personnel who are familiar with the risks involved and the relevant regulations.
- Inadequate repairs may cause serious hazards. For repair service, please contact the service centre in your country (addresses on the back page of the manual).
- This device can be used by children aged 8 years or over, as well as by persons with diminished physical, sensory or mental capacities or a lack of experience and knowledge, providing they are supervised, or have been taught how to use the device safely and are aware of the resulting risks.
- Installation work and electrical connection must be performed by skilled technicians in compliance with all applicable regulations and standards.
- When cutting or drilling into walls or ceilings, make sure that no electrical cables or hidden devices are damaged.
- The distance between the gas hob flame and the extractor hood must be at least 50 cm.



CAUTION!

- The extractor hood must be installed securely so that it cannot fall down.
- Only operate the extractor hood if you are certain that the housing and the cables are not damaged.
- Do not insert foreign objects into the device.

3 Scope of delivery

No. in fig. 1, page 3	Quantity	Description
1	1	CK500 extractor hood
2	1	Air outlet hose
3	1	Upper part of the mushroom vent
4	1	Lower part of the mushroom vent
5	1	Air outlet adapter
6	3	Adhesive socket
-	5	Cable binders

4 Intended use

The CK500 extractor hood (ref. no. 9106506287) is designed for installation in recreational vehicles such as caravans, motorhomes and boats.





5 Technical description

The CK500 extractor hood removes odours and steam that occurs during cooking. Its filter is detachable and washable.

The CK500 features an LED light, two fans and a touch display.

The outlet air can be discharged upwards or to the rear.

5.1 Control elements

No. in fig. 2, page 3	Description
1	 Switches the light on and off
2	 Increases the fan speed and sets the time
3	 Displays the fan speed
4	Displays the time
5	Lights up when the light is switched on
6	 Decreases the fan speed and sets the time
7	 Switches the extractor hood on and off

5.2 Filter

No. in fig. 3, page 3	Description
1	Filter
2	Lock Push to the rear: unlock and remove the filter

6 Installing the device



WARNING!

The distance between the gas hob flame and the extractor hood must be at least 50 cm.



NOTICE!

Make sure when you are planning the location of the air outlet guide that there are no electrical cables or vehicle parts in the vicinity, such as a roof rack. Otherwise they might be damaged when drilling.



NOTE

- This section describes how to discharge the outlet air upwards.
- The outlet air can also be discharged to the side. Additional accessories are necessary to do this. In this case have the extractor hood installed at an authorised workshop.

6.1 Notes on the installation position

- It is best to install the extractor hood in the middle of the cooking area and integrate it into a wall-mounted cupboard, where possible.
- The distance between the gas hob flame and the extractor hood must be at least 50 cm.
- The outlet air can be discharged upwards or to the side.
If the outlet air is to be discharged to the side, an additional fan (not included) must be used.
- Prior to installation it must be clarified how the air outlet hose will be installed and where the mushroom vent can be installed (fig. **4**, page 4).
When doing so, note any cupboard dividing walls and shelves.
The holes for the air outlet hose must be positioned so that no electrical cables in the structure, no supporting structures or vehicle parts, such as roof racks, are affected.

6.2 Preparing the air outlet guide

Installing the air outlet adapter

- Remove the air outlet connection cover (fig. **5** A, page 4).
- Install the air outlet adapter (fig. **5** B, page 4).

Preparing the wall-mounted cupboard

- Mark the middle of the hole for the air outlet hose on the wall-mounted cupboard (fig. **6**, page 5).
- Drill a hole in the bottom of the wall-mounted cupboard with a diameter of 75 – 80 mm.

Preparing the roof outlet

A hole must be made in a suitable place in the roof for the air outlet hose with a diameter of 110 mm (fig. **4**, page 4).

Proceed in the following way so that the roof does not come out:

- Firstly, using a small drill from the inside (diameter 3 – 5 mm) drill a hole through the roof.
- Drill the hole from above with a diameter of 110 mm up to 2/3 of the roof thickness.
- Drill all the way through the roof from below.

6.3 Installing and connecting the extractor hood

- ▶ Push the air outlet hose (fig. **7** 1, page 5) on the air outlet adapter into the extractor hood (fig. **7** 2, page 5).
- ▶ Fix the air outlet hose onto the air outlet adapter with a cable binder.
- ▶ Remove the filter.
- ▶ Lift the extractor hood into the required position and guide the air outlet hose and the connection cable through the hole in the wall-mounted cupboard.
- ▶ Secure the extractor hood with four screws (fig. **8**, page 6).
To do this, use screws with the following size:
 - Diameter 4 mm
 - Length according to the thickness of the wall-mounted cupboard
- ▶ Replace the filter.
- ▶ Connect the connection cable to the DC power supply.
Make sure the polarity is correct.

6.4 Completing the air outlet guide

- ▶ Lubricate and clean the area around the roof opening.
- ▶ Apply the upper part of the mushroom vent with a permanently elastic sealing material (e.g. Dekalin) (fig. **9**, page 6).
- ▶ Place the upper part of the mushroom vent into the roof opening.
- ▶ Push the air outlet hose onto the lower part of the mushroom vent (fig. **10**, page 7).
- ▶ Fix the air outlet hose onto the lower part of the mushroom vent with a cable binder.
- ▶ Push the lower part of the mushroom vent into upper part (fig. **11**, page 7) from the inside.
- ▶ Secure the lower part of the mushroom vent with three screws.
To do this, use screws with the following size:
 - Diameter 4 mm
 - Length = roof thickness – 10 mm
- ▶ Fix the air outlet hose with the adhesive socket (fig. **4** 1, page 4) and cable binders at suitable places.

7 Operating the device



7.1 Switching the extractor hood on and off

- Press the  button to switch the extractor hood on or off.

7.2 Setting the time

**NOTE**

- When the extractor hood is connected to the power supply, the display shows **00:00**.
- After three seconds without any entries, the settings are saved.

- Switch on the extractor hood.
- Press the  button for three seconds to set the hours.
- ✓ A confirmation signal is emitted.
- ✓ All the digits on the clock flash.
- Set the hours with the **+** or **-** button.
- Press the  button for three seconds to set the minutes.
- ✓ A confirmation signal is emitted.
- ✓ All the digits on the clock flash.
- Set the minutes with the **+** or **-** button.
- Wait three seconds.
- ✓ The digits on the clock light up permanently.
- ✓ The new time setting is saved.

**NOTE**

In the time between 8 pm and 6 am, the display on the clock disappears after 5 minutes if none of the buttons have been pressed.

7.3 Switching the light on and off

- Press the  button to switch the light on and off.

7.4 Setting the fan speed

- Press the **+** button to increase the fan speed.
- Press the **-** button to decrease the fan speed.

8 Cleaning



NOTICE!

- Do not use sharp or hard objects or cleaning agents for cleaning as these may damage the product.
- Do **not** clean the electronic components of the extractor hood with water or a wet cloth.



NOTE

- The filter of the extractor hood must be cleaned regularly, as grease collects there. How often cleaning is necessary depends on how often you cook and how often the extractor hood is switched on.
- Clean the filter before the performance of the extractor hood noticeably declines.
- The filter can be replaced. Please contact the manufacturer's branch in your country (see the back of the instruction manual for the addresses) or your retailer.

- Switch off the extractor hood.
- Occasionally clean the product with a damp cloth and a synthetic detergent (such as washing-up liquid).
- Remove the filter and clean it with warm water and a synthetic detergent (such as washing-up liquid).
- Leave the filter to dry before you replace it.

9 Disposal

- Place the packaging material in the appropriate recycling waste bins wherever possible.



If you wish to finally dispose of the product, ask your local recycling centre or specialist dealer for details about how to do this in accordance with the applicable disposal regulations.

10 Warranty

The statutory warranty period applies. If the product is defective, please contact the manufacturer's branch in your country (see the back of the instruction manual for the addresses) or your retailer.

For repair and guarantee processing, please include the following documents when you send in the device:

- A copy of the receipt with purchasing date
- A reason for the claim or description of the fault

11 Technical data

	CK500
Ref. no.:	9106506287
Voltage:	12 V $\overline{=}$
Capacity:	100 m ³ /h
Power consumption:	35 W
Light intensity:	3 W
Dimensions (W x H x D):	530 x 60 x 204 mm
Weight:	2.5 kg
Test mark:	<div style="border: 1px solid black; padding: 5px; display: inline-block;">  </div>

Bitte lesen Sie diese Anleitung vor Einbau und Inbetriebnahme sorgfältig durch und bewahren Sie sie auf. Geben Sie sie im Falle einer Weitergabe des Produktes an den Nutzer weiter.

Inhalt

1	Erklärung der Symbole	20
2	Sicherheitshinweise	20
3	Lieferumfang	22
4	Bestimmungsgemäßer Gebrauch	22
5	Technische Beschreibung	23
6	Gerät montieren	24
7	Gerät verwenden	27
8	Reinigung	28
9	Entsorgung	29
10	Gewährleistung	29
11	Technische Daten	29

1 Erklärung der Symbole

**WARNUNG!**

Sicherheitshinweis: Nichtbeachtung kann zu Tod oder schwerer Verletzung führen.

**VORSICHT!**

Sicherheitshinweis: Nichtbeachtung kann zu Verletzungen führen.

**ACHTUNG!**

Nichtbeachtung kann zu Materialschäden führen und die Funktion des Produktes beeinträchtigen.

**HINWEIS**

Ergänzende Informationen zur Bedienung des Produktes.

2 Sicherheitshinweise

Beachten Sie die vom Fahrzeughersteller und vom Kfz-Handwerk vorgeschriebenen Sicherheitshinweise und Auflagen!

Der Hersteller übernimmt in folgenden Fällen keine Haftung für Schäden:

- Montage- oder Anschlussfehler
- Beschädigungen am Produkt durch mechanische Einflüsse und Überspannungen
- Veränderungen am Produkt ohne ausdrückliche Genehmigung vom Hersteller
- Verwendung für andere als die in der Anleitung beschriebenen Zwecke

Beachten Sie folgende grundsätzliche Sicherheitsmaßnahmen beim Gebrauch von elektrischen Geräten zum Schutz vor:

- elektrischem Schlag
- Brandgefahr
- Verletzungen

2.1 Umgang mit dem Gerät



WARNUNG!

- Die Montage und Reparaturen der Dunstabzugshaube dürfen nur von Fachkräften durchgeführt werden, die mit den verbundenen Gefahren und den einschlägigen Vorschriften vertraut sind.
- Durch unsachgemäße Reparaturen können erhebliche Gefahren entstehen. Wenden Sie sich im Reparaturfall an den Service-Stützpunkt in Ihrem Land (Adressen siehe Rückseite der Anleitung).
- Dieses Gerät kann von Kindern ab 8 Jahren und darüber sowie von Personen mit verringerten physischen, sensorischen oder mentalen Fähigkeiten oder Mangel an Erfahrung und Wissen benutzt werden, wenn sie beaufsichtigt oder bezüglich des sicheren Gebrauchs des Gerätes unterwiesen wurden und die daraus resultierenden Gefahren verstehen.
- Montagearbeiten und elektrischer Anschluss müssen von qualifizierten Fachhandwerkern unter Einhaltung aller gültigen Vorschriften und Normen durchgeführt werden.
- Achten Sie beim Schneiden oder Bohren in Wand oder Decke darauf, dass keine elektrischen Leitungen oder nicht sichtbare Geräte beschädigt werden.
- Der Abstand zwischen Gaskocherflamme und Dunstabzugshaube muss mindestens 50 cm betragen.



VORSICHT!

- Die Dunstabzugshaube muss so sicher installiert werden, dass sie nicht herabfallen kann.
- Betreiben Sie die Dunstabzugshaube nur, wenn das Gehäuse und die Leitungen unbeschädigt sind.
- Führen Sie keine Fremdgegenstände in das Gerät ein.

3 Lieferumfang

Pos. in Abb. 1, Seite 3	Menge	Beschreibung
1	1	Dunstabzugshaube CK500
2	1	Abluftschlauch
3	1	Oberteil des Pilzlüfters
4	1	Unterteil des Pilzlüfters
5	1	Abluftadapter
6	3	Klebesockel
-	5	Kabelbinder

4 Bestimmungsgemäßer Gebrauch

Die Dunstabzugshaube CK500 (Art.-Nr. 9106506287) ist für den Einbau in Freizeitfahrzeuge wie Wohnwagen, Wohnmobile und Boote vorgesehen.

5 Technische Beschreibung





Die Dunstabzugshaube CK500 entfernt beim Kochen entstehende Gerüche und Dampf. Ihr Filter ist abnehmbar und waschbar.

CK500 verfügt über eine LED-Leuchte, zwei Lüfter und ein Touch-Display.

Die Abluft kann nach oben oder nach hinten abgeführt werden.

5.1 Bedienelemente

**Pos. in
Abb. 2, Beschreibung
Seite 3**

- | | |
|---|---|
| 1 |  Schaltet das Licht ein und aus |
| 2 |  Erhöht die Lüftergeschwindigkeit und stellt die Uhrzeit ein |
| 3 |  Zeigt die Lüftergeschwindigkeit an |
| 4 | Zeigt die Uhrzeit an |
| 5 | Leuchtet, wenn das Licht eingeschaltet ist |
| 6 |  Verringert die Lüftergeschwindigkeit und stellt die Uhrzeit ein |
| 7 |  Schaltet die Dunstabzugshaube ein und aus |

5.2 Filter

**Pos. in
Abb. 3, Beschreibung
Seite 3**

- | | |
|---|--|
| 1 | Filter |
| 2 | Verriegelung
nach hinten schieben: entriegeln und Filter abnehmen |

6 Gerät montieren



WARNUNG!

Der Abstand zwischen Gaskocherflamme und Dunstabzugshaube muss mindestens 50 cm betragen.



ACHTUNG!

Achten Sie beim Planen der Ablufführung darauf, dass in diesem Bereich keine elektrischen Leitungen oder Fahrzeugteile wie z. B. eine Dachreling sind. Sie könnten sonst beim Bohren beschädigt werden.



HINWEIS

- In diesem Kapitel wird beschrieben, wie die Abluft nach oben abgeführt wird.
- Die Abluft kann auch zur Seite abgeführt werden. Weiteres Zubehör ist dafür nötig. Lassen Sie die Dunstabzugshaube in diesem Fall nur durch eine Fachwerkstatt einbauen.

6.1 Hinweise zum Montageort

- Die Dunstabzugshaube soll vorzugsweise mittig über der Kochstelle angebracht und nach Möglichkeit unter einen Hängeschrank montiert werden.
- Der Abstand zwischen Gaskocherflamme und Dunstabzugshaube muss mindestens 50 cm betragen.
- Die Abluft kann nach oben oder zur Seite abgeführt werden. Wenn die Abluft zur Seite abgeführt werden soll, muss ein zusätzlicher Lüfter (nicht im Lieferumfang enthalten) eingesetzt werden.
- Vor dem Einbau muss geklärt sein, wie der Abluftschlauch verlegt und wo der Pilzlüfter montiert werden kann (Abb. **4**, Seite 4). Beachten Sie dabei auch Schranktrennwände und Zwischenböden. Die Löcher für den Abluftschlauch müssen so platziert werden, dass keine elektrischen Leitungen im Aufbau, keine tragenden Strukturen des Aufbaus oder Fahrzeugteile wie z. B. eine Dachreling betroffen sind.

6.2 Abluftführung vorbereiten

Abluftadapter montieren

- Entfernen Sie die Abdeckung des Abluftanschlusses (Abb. **5** A, Seite 4).
- Montieren Sie den Abluftadapter (Abb. **5** B, Seite 4).

Hängeschrank vorbereiten

- Zeichnen Sie den Mittelpunkt des Durchgangsloch für den Abluftschlauch am Hängeschrank an (Abb. **6**, Seite 5).
- Bohren Sie im Boden des Hängeschranks ein Durchgangsloch mit einem Durchmesser von 75 – 80 mm.

Dachdurchführung vorbeiten

Für den Abluftschlauch muss an geeigneter Stelle im Dach ein Durchgangsloch mit einem Durchmesser von 110 mm gefertigt werden (Abb. **4**, Seite 4).

Gehen Sie dazu wie folgt vor, damit das Dach nicht ausreißt:

- Bohren Sie zunächst von innen mit einem kleineren Bohrer (Durchmesser 3 – 5 mm) ein Loch durch das Dach.
- Bohren Sie von oben das Loch mit Durchmesser 110 mm bis zu 2/3 der Dachdicke.
- Bohren Sie von unten vollends durch das Dach.

6.3 Dunstabzugshaube montieren und anschließen

- ▶ Schieben Sie den Abluftschlauch (Abb. **7** 1, Seite 5) auf den Abluftadapter an der Dunstabzugshaube (Abb. **7** 2, Seite 5).
- ▶ Fixieren Sie den Abluftschlauch am Abluftadapter mit einem Kabelbinder.
- ▶ Entfernen Sie den Filter.
- ▶ Heben Sie die Dunstabzugshaube in die gewünschte Position und führen Sie dabei den Abluftschlauch und das Anschlusskabel durch das Durchgangsloch im Hängeschrank.
- ▶ Befestigen Sie die Dunstabzugshaube mit vier Schrauben (Abb. **8**, Seite 6). Verwenden Sie dazu Schrauben mit folgenden Maßen:
 - Durchmesser 4 mm
 - Länge entsprechend der Dicke des Schrankbodens
- ▶ Setzen Sie den Filter wieder ein.
- ▶ Schließen Sie das Anschlusskabel an die Gleichstromversorgung an. Achten Sie dabei auf die richtige Polung.

6.4 Abluftführung fertigstellen

- ▶ Entfetten und reinigen Sie die Umgebung des Dachausschnittes.
- ▶ Versehen Sie das Oberteil des Pilzlüfters mit einer dauerelastischen Dichtmasse (z. B. Dekalin) (Abb. **9**, Seite 6).
- ▶ Setzen Sie das Oberteil des Pilzlüfters in den Dachausschnitt ein.
- ▶ Schieben Sie den Abluftschlauch auf das Unterteil des Pilzlüfters (Abb. **10**, Seite 7).
- ▶ Fixieren Sie den Abluftschlauch am Unterteil des Pilzlüfters mit einem Kabelbinder.
- ▶ Schieben Sie das Unterteil des Pilzlüfters von innen in das Oberteil (Abb. **11**, Seite 7).
- ▶ Befestigen Sie das Unterteil des Pilzlüfters mit drei Schrauben. Verwenden Sie dazu Schrauben mit folgenden Maßen:
 - Durchmesser 4 mm
 - Länge = Dachdicke – 10 mm
- ▶ Fixieren Sie den Abluftschlauch mit den Klebesockeln (Abb. **4** 1, Seite 4) und Kabelbindern an geeigneten Stellen.

7 Gerät verwenden

7.1 Dunstabzugshaube ein- und ausschalten



- ▶ Berühren Sie die Schaltfläche , um die Dunstabzugshaube ein- oder auszuschalten.

7.2 Uhr einstellen



HINWEIS

- Wenn die Dunstabzugshaube an die Stromzufuhr angeschlossen wird, ist auf der Anzeige **00:00** zu sehen.
- Nach drei Sekunden ohne Eingabe werden die Einstellungen gespeichert.

- ▶ Schalten Sie die Dunstabzugshaube ein.
- ▶ Berühren Sie die Schaltfläche  für drei Sekunden, um die Stunden einzustellen.
- ✓ Ein Bestätigungston ertönt.
- ✓ Alle Ziffern der Uhrzeit blinken.
- ▶ Stellen Sie mit den Schaltflächen **+** oder **-** die Stunden ein.
- ▶ Berühren Sie die Schaltfläche  für 3 Sekunden, um die Minuten einzustellen.
- ✓ Ein Bestätigungston ertönt.
- ✓ Alle Ziffern der Uhrzeit blinken.
- ▶ Stellen Sie mit den Schaltflächen **+** oder **-** die Minuten ein.
- ▶ Warten Sie drei Sekunden.
- ✓ Die Ziffern der Uhrzeit leuchten konstant.
- ✓ Die neu eingestellte Uhrzeit ist gespeichert.



HINWEIS

In der Zeit zwischen 20.00 Uhr und 06.00 Uhr erlischt die Anzeige der Uhrzeit nach 5 Minuten, wenn keine Schaltfläche berührt wird.

7.3 Licht ein- und ausschalten

- ▶ Berühren Sie die Schaltfläche , um das Licht ein- und auszuschalten.

7.4 Lüftergeschwindigkeit einstellen

- Berühren Sie die Schaltfläche **+**, um die Lüftergeschwindigkeit zu erhöhen.
- Berühren Sie die Schaltfläche **-**, um die Lüftergeschwindigkeit zu verringern.

8 Reinigung



ACHTUNG!

- Keine scharfen oder harten Gegenstände oder Reinigungsmittel zur Reinigung verwenden, da dies zu einer Beschädigung des Produktes führen kann.
- Die elektronischen Komponenten der Dunstabzugshaube **nicht** mit Wasser oder einem nassen Tuch reinigen.



HINWEIS

- Der Filter der Dunstabzugshaube muss regelmäßig gereinigt werden, da sich dort Fett sammelt. Wie oft eine Reinigung nötig ist, hängt davon ab, wie oft gekocht und wie oft die Dunstabzugshaube eingeschaltet wird.
- Reinigen Sie den Filter, bevor die Leistung der Dunstabzugshaube merklich nachlässt.
- Der Filter kann ersetzt werden. Wenden Sie sich bitte an die Niederlassung des Herstellers in Ihrem Land (Adressen siehe Rückseite der Anleitung) oder an Ihren Fachhändler.

- Schalten Sie die Dunstabzugshaube aus.
- Reinigen Sie das Produkt gelegentlich mit einem feuchten Tuch und synthetischem Reinigungsmittel (z. B. Spülmittel).
- Entnehmen Sie den Filter und reinigen Sie den Filter mit warmem Wasser und synthetischem Reinigungsmittel (z. B. Spülmittel).
- Lassen Sie den Filter trocknen, bevor Sie ihn wieder einsetzen.

9 Entsorgung

- Geben Sie das Verpackungsmaterial möglichst in den entsprechenden Recycling-Müll.



Wenn Sie das Produkt endgültig außer Betrieb nehmen, informieren Sie sich bitte beim nächsten Recyclingcenter oder bei Ihrem Fachhändler über die zutreffenden Entsorgungsvorschriften.

10 Gewährleistung

Es gilt die gesetzliche Gewährleistungsfrist. Sollte das Produkt defekt sein, wenden Sie sich bitte an die Niederlassung des Herstellers in Ihrem Land (Adressen siehe Rückseite der Anleitung) oder an Ihren Fachhändler.

Zur Reparatur- bzw. Gewährleistungsbearbeitung müssen Sie folgende Unterlagen mitschicken:

- eine Kopie der Rechnung mit Kaufdatum,
- einen Reklamationsgrund oder eine Fehlerbeschreibung.

11 Technische Daten

	CK500
Artikelnummer:	9106506287
Anschlussspannung:	12 V $\overline{=}$
Kapazität:	100 m ³ /h
Leistungsaufnahme:	35 W
Beleuchtungsstärke:	3 W
Abmessungen (B x H x T):	530 x 60 x 204 mm
Gewicht:	2,5 kg
Prüfzeichen:	

Veillez lire attentivement cette notice avant le montage et la mise en service. Veillez ensuite la conserver. En cas de passer le produit, veuillez le transmettre au nouvel acquéreur.

Contenu

1	Explication des symboles	31
2	Consignes de sécurité	31
3	Pièces fournies	33
4	Usage conforme	33
5	Description technique	33
6	Montage de l'appareil	35
7	Utilisation de l'appareil	38
8	Nettoyage	39
9	Retraitement	40
10	Garantie	40
11	Caractéristiques techniques	40

1 Explication des symboles

**AVERTISSEMENT !**

Consigne de sécurité : le non-respect de ces consignes peut entraîner la mort ou de graves blessures.

**ATTENTION !**

Consigne de sécurité : le non-respect de ces consignes peut entraîner des blessures.

**AVIS !**

Le non-respect de ces consignes peut entraîner des dommages matériels et des dysfonctionnements du produit.

**REMARQUE**

Informations complémentaires sur l'utilisation du produit.

2 Consignes de sécurité

Respectez les consignes de sécurité et autres prescriptions imposées par le fabricant du véhicule et par les professionnels de l'automobile !

Le fabricant décline toute responsabilité pour des dommages dans les cas suivants :

- des défauts de montage ou de raccordement
- des influences mécaniques et des surtensions ayant endommagé le matériel
- des modifications apportées au produit sans autorisation explicite de la part du fabricant
- une utilisation différente de celle décrite dans la notice

Lors de l'utilisation d'appareils électriques, les consignes générales de sécurité suivantes doivent être respectées afin d'éviter :

- une décharge électrique
- un incendie
- des blessures

2.1 Précautions d'usage



AVERTISSEMENT !

- Le montage et les réparations de la hotte aspirante doivent être effectués par un personnel qualifié et parfaitement informé des dangers et règlements spécifiques à ces manipulations.
- Toute réparation mal effectuée risquerait d'entraîner de graves dangers. Si des réparations sont nécessaires, adressez-vous à la filiale chargée du service après-vente dans votre pays (adresses au dos du manuel).
- Les enfants âgés de 8 ans et plus ainsi que les personnes ayant des déficiences physiques, sensorielles ou mentales ou un manque d'expérience ou de connaissances peuvent utiliser ce produit à condition d'être sous surveillance ou d'avoir reçu des instructions concernant l'utilisation de l'appareil en toute sécurité et de comprendre les dangers qui en résultent.
- Les travaux de montage et le raccordement électrique doivent être effectués par des artisans qualifiés, dans le respect de toutes les directives et normes en vigueur.
- Lors de la découpe ou du perçage dans les murs ou les plafonds, veillez à ce qu'aucune conduite électrique ou appareil non visible ne soit endommagé.
- La distance entre la flamme d'un réchaud à gaz et la hotte doit être d'au moins 50 cm.



ATTENTION !

- La hotte doit être installée de manière à ce qu'elle ne puisse pas tomber.
- Ne faites fonctionner la hotte que si le bâti et les raccordements sont intacts.
- N'introduisez aucun corps étranger dans l'appareil.

3 Pièces fournies

Pos. dans fig. 1, page 3	Quantité	Description
1	1	Hotte aspirante CK500
2	1	Flexible d'échappement
3	1	Partie supérieure du ventilateur
4	1	Partie inférieure du ventilateur
5	1	Adaptateur d'évacuation d'air
6	3	Socle collant
-	5	Serre-câbles

4 Usage conforme

La hotte aspirante CK500 (n° d'article 9106506287) est conçue pour le montage dans des véhicules de loisirs comme des caravanes, campings-cars et bateaux.





5 Description technique

La hotte aspirante CK500 élimine les mauvaises odeurs et la vapeur se formant lors de la cuisson. Votre filtre est amovible et lavable.

CK500 dispose d'une lampe LED, de deux ventilateurs et d'un écran tactile.

L'échappement peut être orienté vers le haut ou vers l'arrière.

5.1 Éléments de commande

Pos. dans fig. 2, page 3	Description
1	 Allume et éteint la lumière
2	 Augmente la vitesse du ventilateur et permet de régler l'heure
3	 Affiche la vitesse du ventilateur
4	Affiche l'heure
5	S'allume quand la lumière est allumée
6	 Diminue la vitesse du ventilateur et permet de régler l'heure
7	 Permet d'allumer ou d'éteindre la hotte aspirante

5.2 Filtre

Pos. dans fig. 3, page 3	Description
1	Filtre
2	Verrouillage Pousser vers l'arrière : déverrouiller et retirer le filtre

6 Montage de l'appareil



AVERTISSEMENT !

La distance entre la flamme d'un réchaud à gaz et la hotte doit être d'au moins 50 cm.



AVIS !

Lors de la planification du conduit d'échappement, veillez à ce qu'il n'y ait pas dans cette zone de câbles électriques ou de pièces du véhicule tels que des rails de toit par exemple. Ils pourraient sinon être endommagés lors du perçage.



REMARQUE

- Ce chapitre décrit comment le conduit d'échappement est orienté vers le haut.
- L'échappement peut également être orienté sur le côté. D'autres accessoires sont nécessaires pour cela. Dans ce cas, faites installer la hotte aspirante uniquement par un garage spécialisé.

6.1 Consignes relatives au lieu de montage

- La hotte aspirante doit être installée de préférence au-dessus des plaques de cuisson, au milieu, et montée si possible sous une armoire suspendue.
- La distance entre la flamme d'un réchaud à gaz et la hotte doit être d'au moins 50 cm.
- L'échappement peut être orienté vers le haut ou sur le côté.
Si l'échappement doit être orienté vers le côté, un ventilateur supplémentaire (non compris dans la livraison) doit être utilisé.
- Avant l'installation, il faut savoir comment le tuyau d'échappement doit être posé et où le ventilateur peut être monté (fig. **4**, page 4).
Tenez également compte à cet égard des parois de séparation des armoires et des étagères.
Les trous pour le tuyau d'échappement doivent être placés de manière à ce qu'aucun câble électrique, aucune structure portante de la construction ni aucune pièce du véhicule comme par exemple des rails de toit ne soit concerné.

6.2 Préparation du conduit d'échappement

Montage de l'adaptateur d'échappement

- Enlevez le cache du raccordement d'échappement (fig. **5** A, page 4).
- Montez l'adaptateur d'échappement (fig. **5** B, page 4).

Préparation de l'armoire murale

- Marquez au crayon le centre du trou de passage pour le tuyau d'échappement dans l'armoire (fig. **6**, page 5).
- Percez dans le fond de l'armoire murale un trou de passage d'un diamètre de 75 – 80 mm.

Préparation du passage du toit

Un trou de passage d'un diamètre de 110 mm doit être découpé dans le toit, à l'endroit approprié, pour le tuyau d'échappement (fig. **4**, page 4).

Procédez comme suit pour ce faire, afin que le toit ne se déchire pas :

- percez tout d'abord de l'intérieur, avec un petit foret (diamètre 3 – 5 mm), un trou dans le toit.
- Percez d'en haut le trou avec un diamètre de 110 mm jusqu'à 2/3 de l'épaisseur du toit.
- Finissez par percer d'en bas à travers le toit.

6.3 Montage et raccordement de la hotte

- ▶ Faites glisser le tuyau d'échappement (fig. **7** 1, page 5) sur l'adaptateur au niveau de la hotte aspirante (fig. **7** 2, page 5).
- ▶ Fixez le tuyau d'échappement sur l'adaptateur d'échappement avec un serre-câbles.
- ▶ Retirez le filtre.
- ▶ Soulevez la hotte aspirante dans la position désirée et faites passer en même temps le tuyau d'échappement et le câble de connexion à travers le trou de passage dans l'armoire murale.
- ▶ Fixez la hotte aspirante avec quatre vis (fig. **8**, page 6).
Utilisez à cet effet des vis des dimensions suivantes :
 - diamètre de 4 mm
 - Longueur en fonction de l'épaisseur du fond de l'armoire
- ▶ Remettez le filtre en place.
- ▶ Branchez le câble de raccordement à la tension continue.
Ce faisant, respectez la polarité.

6.4 Finition du conduit d'échappement

- ▶ Dégraissez et nettoyez l'entourage de la découpe du toit.
- ▶ Appliquez sur la partie supérieure du ventilateur un mastic souple (p. ex. Dekalin) (fig. **9**, page 6).
- ▶ Installez la partie supérieure du ventilateur dans la découpe du toit.
- ▶ Faites glisser le tuyau d'échappement sur la partie inférieure du ventilateur (fig. **10**, page 7).
- ▶ Fixez le tuyau d'échappement sur la partie inférieure du ventilateur avec un serre-câbles.
- ▶ Insérez la partie inférieure du ventilateur, de l'intérieur, dans la partie supérieure (fig. **11**, page 7).
- ▶ Fixez la partie inférieure du ventilateur avec trois vis.
Utilisez à cet effet des vis des dimensions suivantes :
 - diamètre de 4 mm
 - Longueur = épaisseur du toit – 10 mm
- ▶ Fixez le flexible d'échappement avec les socles collants (fig. **4** 1, page 4) et les serre-câbles aux endroits appropriés.

7 Utilisation de l'appareil

7.1 Mise en marche / à l'arrêt de la hotte aspirante



- Appuyez sur la touche  pour allumer ou éteindre la hotte aspirante.

7.2 Réglage de l'heure



REMARQUE

- Lorsque la hotte aspirante est raccordée à l'alimentation électrique, **00:00** apparaît sur l'affichage.
- Au bout de trois secondes sans saisie, les réglages sont mémorisés.

- Mettez la hotte aspirante en marche.
- Appuyez sur le bouton  pendant trois secondes pour régler les heures.
- ✓ Un signal sonore de confirmation retentit.
- ✓ Tous les chiffres de l'heure clignotent.
- Réglez les heures à l'aide des touches **+** ou **-**.
- Appuyez sur le bouton  pendant 3 secondes pour régler les minutes.
- ✓ Un signal sonore de confirmation retentit.
- ✓ Tous les chiffres de l'heure clignotent.
- Réglez les minutes à l'aide des touches **+** ou **-**.
- Attendez trois secondes.
- ✓ Les chiffres de l'heure restent allumés en permanence.
- ✓ Le nouveau réglage de l'heure est enregistré.



REMARQUE

- Dans l'intervalle de temps entre 20h00 et 06h00, l'affichage de l'heure s'éteint après 5 minutes, si aucune touche n'est actionnée.

7.3 Mise en marche / à l'arrêt de la lumière

- Appuyez sur la touche  pour allumer ou éteindre la lumière.

7.4 Réglage de la vitesse du ventilateur

- Appuyez sur la touche **+** pour augmenter la vitesse du ventilateur.
- Appuyez sur la touche **-** pour diminuer la vitesse du ventilateur.

8 Nettoyage



AVIS !

- N'utilisez aucun objet coupant ou dur, ni de détergents pour le nettoyage. Cela pourrait endommager le produit.
- **Ne pas** nettoyer les composants électroniques de la hotte aspirante avec de l'eau ou un chiffon humide.



REMARQUE

- Le filtre de la hotte aspirante doit être nettoyé régulièrement, car de la graisse s'y accumule. La fréquence de nettoyage dépend de la fréquence des cuissons et de la fréquence d'allumage de la hotte aspirante.
- N'attendez pas que la puissance de la hotte aspirante soit sensiblement réduite pour nettoyer le filtre.
- Le filtre peut être remplacé. Adressez-vous à la succursale du fabricant de votre pays (adresses au dos du manuel) ou à votre revendeur.

- Mettez la hotte aspirante à l'arrêt.
- Nettoyez de temps en temps le produit avec un chiffon humide et un détergent synthétique (p. ex. produit vaisselle).
- Retirez le filtre et nettoyez le filtre à l'eau chaude et au détergent synthétique (p. ex. produit lave-vaisselle).
- Laissez sécher le filtre avant de l'utiliser de nouveau.

9 Retraitement

- Jetez les emballages dans les conteneurs de déchets recyclables prévus à cet effet.



Lorsque vous mettez votre produit définitivement hors service, informez-vous auprès du centre de recyclage le plus proche ou auprès de votre revendeur spécialisé sur les prescriptions relatives au retraitement des déchets.

10 Garantie

Le délai légal de garantie s'applique. Si le produit s'avérait défectueux, veuillez vous adresser à la filiale du fabricant située dans votre pays (voir adresses au verso du présent manuel) ou à votre revendeur spécialisé.

Veuillez y joindre les documents suivants pour la gestion des réparations et de la garantie :

- une copie de la facture avec la date d'achat,
- le motif de la réclamation ou une description du dysfonctionnement.

11 Caractéristiques techniques

	CK500
Référence :	9106506287
Tension de raccordement :	12 V $\overline{=}$
Capacité :	100 m ³ /h
Puissance absorbée :	35 W
Intensité lumineuse :	3 W
Dimensions (l x h x p) :	530 x 60 x 204 mm
Poids :	2,5 kg
Conformité :	

Lea detenidamente estas instrucciones antes de llevar a cabo la instalación y puesta en funcionamiento, y consérvelas en un lugar seguro. En caso de vender o entregar el producto a otra persona, entregue también estas instrucciones.

Índice

1	Explicación de los símbolos	42
2	Indicaciones de seguridad	42
3	Volumen de entrega	44
4	Uso adecuado	44
5	Descripción técnica	44
6	Montaje del aparato	46
7	Utilización del dispositivo	49
8	Limpieza	50
9	Gestión de residuos	51
10	Garantía legal	51
11	Datos técnicos	51

1 Explicación de los símbolos

**¡ADVERTENCIA!**

Indicación de seguridad: su incumplimiento puede acarrear la muerte o graves lesiones.

**¡ATENCIÓN!**

Indicación de seguridad: su incumplimiento puede acarrear lesiones.

**¡AVISO!**

Su incumplimiento puede acarrear daños materiales y perjudicar el correcto funcionamiento del producto.

**NOTA**

Información adicional para el manejo del producto.

2 Indicaciones de seguridad

Tenga en cuenta las indicaciones de seguridad y la documentación suministrada por el fabricante y el taller del vehículo.

El fabricante declina toda responsabilidad ante daños ocurridos en los siguientes casos:

- errores de montaje o de conexión
- daños en el producto debido a influencias mecánicas y sobretensiones
- modificaciones realizadas en el producto sin el expreso consentimiento del fabricante
- utilización del aparato para fines distintos a los descritos en las instrucciones

Al utilizar aparatos eléctricos, respete las siguientes normas básicas de seguridad para protegerse de:

- descargas eléctricas
- peligro de incendio
- lesiones

2.1 Manejo del aparato



¡ADVERTENCIA!

- Solo personal técnico que conozca los posibles peligros y las normas correspondientes tiene autorización para instalar y reparar la campana extractora.
- Una reparación incorrecta entraña riesgos considerables. En caso de reparaciones, diríjase al punto de atención al cliente de su país (véanse las direcciones en el dorso de las instrucciones).
- Los niños mayores de 8 años y las personas de capacidad física, sensorial o mental disminuida, así como aquellas personas con falta de experiencia y conocimientos suficientes, solo podrán utilizar este aparato bajo vigilancia o si han sido instruidos respecto al uso seguro del aparato y a los posibles peligros que pueden emanar de él.
- Los trabajos de montaje y conexión eléctrica deben ser realizados por personas cualificadas para tal efecto, respetando todos los reglamentos y normas vigentes.
- Cuando taladre o perforo la pared o el techo, preste atención a no dañar ningún cable eléctrico o aparatos no visibles.
- La distancia entre la llama del hornillo de gas y la campana extractora debe ser como mínimo de 50 cm.



¡ATENCIÓN!

- Instale la campana extractora de forma segura para evitar que se pueda caer.
- Use la campana extractora solo cuando la carcasa y los cables no presenten daños.
- No introduzca en el dispositivo objetos extraños.

3 Volumen de entrega

Pos. en fig. 1, página 3	Cantidad	Descripción
1	1	Campana extractora CK500
2	1	Manguera de aire de escape
3	1	Parte superior del ventilador de seta
4	1	Parte inferior del ventilador de seta
5	1	Adaptador de ventilación
6	3	Soporte adhesivo
-	5	Abrazadera para cables

4 Uso adecuado

La campana extractora CK500 (n.º de art. 9106506287) está previsto para ser integrado en autocaravanas, caravanas y embarcaciones.

5 Descripción técnica





La campana extractora CK500 elimina los olores y el vapor originados al cocinar. Su filtro se puede extraer y lavar.

La CK500 dispone de una luz LED, dos ventiladores y una pantalla táctil.

El aire de salida puede ser dirigido hacia arriba o hacia atrás.

5.1 Elementos de mando

**Pos. en
fig. 2,
página 3** **Descripción**

- | | |
|---|--|
| 1 |  Enciende o apaga la luz |
| 2 |  Aumenta la velocidad del ventilador y ajusta la hora |
| 3 |  Muestra la velocidad del ventilador |
| 4 | Muestra la hora |
| 5 | Brilla cuando se ha encendido la luz |
| 6 |  Disminuye la velocidad del ventilador y ajusta la hora |
| 7 |  Enciende y apaga la campana extractora |

5.2 Filtro

**Pos. en
fig. 3,
página 3** **Descripción**

- | | |
|---|--|
| 1 | Filtro |
| 2 | Bloqueo
deberá moverse hacia atrás para desbloquear y extraer el filtro |

6 Montaje del aparato



¡ADVERTENCIA!

La distancia entre la llama del hornillo de gas y la campana extractora debe ser como mínimo de 50 cm.



¡AVISO!

Al planificar cómo se dirigirá el aire de salida, observe que en este área no haya cables eléctricos o piezas del vehículo como p. ej. un soporte portaequipajes. Estos podrían dañarse al taladrar.



NOTA

- En este capítulo se describe cómo se dirige hacia arriba el aire de salida.
- El aire de salida puede también dirigirse hacia un lado. Para ello harán falta accesorios adicionales. En este caso, confíe exclusivamente en un taller especializado para la instalación de la campana extractora.

6.1 Indicaciones relativas al lugar de montaje

- La campana extractora debe colocarse preferiblemente en posición central por encima del hornillo y, si es posible, montarse en un armario suspendido.
- La distancia entre la llama del hornillo de gas y la campana extractora debe ser como mínimo de 50 cm.
- El aire de salida puede ser dirigido hacia arriba o hacia un lado. En caso de que el aire de salida deba dirigirse hacia un lado, deberá emplearse un ventilador adicional (no incluido en el volumen de entrega).
- Antes del montaje deberá aclararse cómo se montará la manguera de aire de salida y dónde se puede montar el ventilador de seta (fig. 4, página 4). Para ello deberán observarse también las paredes separadoras y los estantes del armario. Los orificios para la manguera de aire de salida deberán ubicarse de tal modo que no se vean afectados los cables eléctricos durante el montaje, las estructuras portantes de la instalación o partes del vehículo como un soporte portaequipajes.

6.2 Preparación de la salida de aire

Montaje del adaptador de aire de salida

- ▶ Retire la tapa de la conexión de aire de salida (fig. **5** A, página 4).
- ▶ Monte el adaptador de aire de salida (fig. **5** B, página 4).

Preparación del armario suspendido

- ▶ Señale el punto central del orificio de paso para la manguera de aire de salida en el armario suspendido (fig. **6**, página 5).
- ▶ Taladre en la base del armario suspendido un orificio de paso con un diámetro de 75 – 80 mm.

Preparación del acceso por el techo

Para la manguera de aire de salida debe prepararse en el techo un orificio de paso con un diámetro de 110 mm (fig. **4**, página 4).

Proceda del siguiente modo para que el techo no se quiebre:

- ▶ A continuación, desde dentro y con un taladro de broca pequeña (3 – 5 mm de diámetro), realice un agujero en el techo.
- ▶ Taladre desde arriba el orificio de 110 mm de diámetro hasta 2/3 del grosor del techo.
- ▶ Finalice desde abajo el orificio a través del techo.

6.3 Montaje y conexión de la campana extractora

- ▶ Coloque la manguera del aire de salida (fig. **7** 1, página 5) en el adaptador de aire de salida en la campana extractora (fig. **7** 2, página 5).
- ▶ Fije la manguera de aire de salida en el adaptador de aire de salida con una abrazadera para cables.
- ▶ Retire el filtro.
- ▶ Eleve la campana extractora hasta la posición deseada e introduzca la manguera de aire de salida y el cable de conexión por el orificio de paso en el armario suspendido.
- ▶ Fije la campana extractora con cuatro tornillos (fig. **8**, página 6).
Emplee para ello tornillos con las siguientes dimensiones:
 - 4 mm de diámetro
 - Longitud correspondiente al grosor de la base del armario
- ▶ Vuelva a colocar el filtro.
- ▶ Conecte el cable de conexión a la alimentación de corriente continua.
Preste atención a la polaridad correcta.

6.4 Finalización de la salida de aire

- ▶ Desengrase y limpie el entorno de la abertura en el techo.
- ▶ Aplique en la parte superior del ventilador de seta un sellador flexible (p. ej. Dekalin) (fig. **9**, página 6).
- ▶ Coloque la parte superior del ventilador de seta en la abertura del techo.
- ▶ Introduzca la manguera de aire de salida por la parte interior del ventilador de seta (fig. **10**, página 7).
- ▶ Fije la manguera de aire de salida en la parte inferior del ventilador de seta con una abrazadera para cables.
- ▶ Introduzca la parte interior del ventilador de seta desde dentro en la parte superior (fig. **11**, página 7).
- ▶ Fije la parte inferior del ventilador de seta con tres tornillos.
Emplee para ello tornillos con las siguientes dimensiones:
 - 4 mm de diámetro
 - Longitud = grosor del techo – 10 mm
- ▶ Fije la manguera de aire de salida con soportes adhesivos (fig. **4** 1, página 4) y abrazaderas de cables en los puntos adecuados.

7 Utilización del dispositivo

7.1 Encender y apagar la campana extractora



- Pulse el botón  para encender o apagar la campana extractora.

7.2 Ajuste del reloj



NOTA

- Cuando se conecte la campana extractora a la alimentación de corriente, se verá en la pantalla **00:00**.
- Tras tres segundos sin introducir ningún valor se guardarán los ajustes.

- Encienda la campana extractora.
- Pulse el botón  durante tres segundos para ajustar las horas.
- ✓ Suena un pitido de confirmación.
- ✓ Todas las cifras del reloj parpadean.
- Ajuste la hora mediante los botones **+** y **-**.
- Pulse el botón  durante tres segundos para ajustar los minutos.
- ✓ Suena un pitido de confirmación.
- ✓ Todas las cifras del reloj parpadean.
- Ajuste los minutos mediante los botones **+** y **-**.
- Espere tres segundos.
- ✓ Las cifras del reloj lucen de forma permanente.
- ✓ Se ha guardado la hora recién ajustada.





NOTA

Durante las horas entre las 20:00 y las 6:00, la hora en la pantalla se apagará si no se ha pulsado ningún botón durante cinco minutos.

7.3 Encender y apagar la luz

- Pulse el botón  para encender o apagar la luz.

7.4 Ajuste de la velocidad del ventilador

- Pulse el botón  para aumentar la velocidad del ventilador.
- Pulse el botón  para reducir la velocidad del ventilador.

8 Limpieza



¡AVISO!

- No utilice para la limpieza ningún objeto afilado o duro ni detergentes, ya que esto podría dañar el producto.
- **No** limpie los componentes electrónicos de la campana extractora con agua o con un paño húmedo.



NOTA

- El filtro de la campana extractora debe limpiarse a intervalos regulares porque en él se acumula grasa. La frecuencia de limpieza depende de la frecuencia con la que se cocine y de cuántas veces se encienda la campana extractora.
- Limpie el filtro antes de que la potencia de la campana extractora quede claramente mermada.
- El filtro puede ser sustituido. Diríjase a la filial del fabricante en su país (véanse las direcciones en el dorso de estas instrucciones) o a su establecimiento especializado.

- Apague la campana extractora.
- Limpie de vez en cuando el producto con un paño húmedo y un detergente sintético (p. ej. lavavajillas).
- Retire el filtro y límpielo con agua caliente y un producto de limpieza sintético (p. ej. lavavajillas).
- Antes de volver a introducir el filtro, deje que se seque.

9 Gestión de residuos

► Deseche el material de embalaje en el contenedor de reciclaje correspondiente.



Cuando vaya a desechar definitivamente el producto, infórmese en el centro de reciclaje más cercano o en un comercio especializado sobre las normas pertinentes de eliminación de materiales.

10 Garantía legal

Rige el plazo de garantía legal. Si el producto presenta algún defecto, diríjase a la sucursal del fabricante de su país (ver direcciones en el dorso de estas instrucciones) o a su establecimiento especializado.

Para la tramitación de la reparación y de la garantía debe enviar también los siguientes documentos:

- una copia de la factura con fecha de compra,
- el motivo de la reclamación o una descripción de la avería.

11 Datos técnicos

	CK500
Número de artículo:	9106506287
Tensión de conexión:	12 V $\overline{=}$
Capacidad:	100 m ³ /h
Consumo de potencia:	35 W
Iluminancia:	3 W
Dimensiones (A x H x P):	530 x 60 x 204 mm
Peso:	2,5 kg
Marca de homologación:	

Por favor, leia atentamente este manual antes da montagem e colocação em funcionamento do aparelho e guarde-o em local seguro. Em caso de transmissão do produto, entregue o manual ao novo utilizador.

Índice

1	Explicação dos símbolos	53
2	Indicações de segurança	53
3	Material fornecido	55
4	Utilização adequada	55
5	Descrição técnica	55
6	Montar o aparelho	57
7	Utilizar o aparelho	60
8	Limpeza	61
9	Eliminação	62
10	Garantia	62
11	Dados técnicos	62

1 Explicação dos símbolos

**AVISO!**

Indicação de segurança: o incumprimento pode provocar a morte ou ferimentos graves.

**PRECAUÇÃO!**

Indicação de segurança: o incumprimento pode provocar ferimentos.

**NOTA!**

O incumprimento pode causar danos materiais e pode prejudicar o funcionamento do produto.

**OBSERVAÇÃO**

Informações suplementares sobre a operação do produto.

2 Indicações de segurança

Cumpra as indicações de segurança e o especificado na literatura do fabricante automóvel e das associações profissionais do setor!

O fabricante não se responsabiliza por danos nos seguintes casos:

- Erros de montagem ou de conexão
- Danos no produto resultantes de influências mecânicas e sobretensões
- Alterações ao produto sem autorização expressa do fabricante
- Utilização para outras finalidades que não as descritas no manual de instruções

Tenha em atenção as seguintes medidas de segurança fundamentais durante a utilização de aparelhos elétricos para a proteção contra:

- Choque elétrico
- Perigo de incêndio
- Ferimentos

2.1 Manuseamento do aparelho



AVISO!

- A montagem e as reparações do exaustor apenas devem ser realizadas por técnicos especializados familiarizados com os perigos inerentes e com as normas em vigor.
- As reparações inadequadas podem dar origem a perigos consideráveis. Em caso de reparação, entre em contacto com o centro de assistência técnica do seu país (endereços no verso do manual).
- Este aparelho pode ser utilizado por crianças a partir dos 8 anos, assim como por pessoas com capacidades físicas, sensoriais ou mentais reduzidas ou com insuficiente experiência e conhecimento, quando supervisionadas ou quando tenham recebido informação acerca da utilização segura do aparelho e compreendam os perigos dele resultantes.
- Os trabalhos de montagem e a ligação elétrica apenas devem ser realizados por técnicos especializados e qualificados familiarizados com as leis e normas em vigor.
- Ao realizar cortes ou perfurações em paredes ou tetos, certifique-se de que não danifica cabos elétricos nem dispositivos não visíveis.
- É necessário manter uma distância mínima de 50 cm entre a chama de fogões a gás e o exaustor.



PRECAUÇÃO!

- O exaustor deve ser instalado de tal forma segura que não possa tombar nem cair.
- Utilize o exaustor apenas quando o corpo e os cabos não apresentam danos.
- Não insira objetos estranhos no aparelho.

3 Material fornecido

Pos. na fig. 1, página 3	Quantidade	Descrição
1	1	Exaustor CK500
2	1	Tubo de exaustão
3	1	Parte superior do ventilador tipo cogumelo
4	1	Parte inferior do ventilador tipo cogumelo
5	1	Adaptador para o tubo de exaustão
6	3	Base adesiva
-	5	Braçadeira para cabos

4 Utilização adequada

O exaustor CK500 (n.º art. 9106506287) está previsto para a montagem em veículos de recreio como caravanas, autocaravanas e barcos.

5 Descrição técnica





O exaustor CK500 elimina odores e vapores durante o cozinhar. O seu filtro pode ser retirado e lavado.

O CK500 dispõe de uma lâmpada LED, dois ventiladores e um monitor tátil.

O ar de exaustão pode ser dissipado para cima ou para trás.

5.1 Elementos de comando

Pos. na
fig. 2, Descrição
página 3

- | | |
|---|---|
| 1 |  Liga e desliga a luz |
| 2 |  Aumenta a velocidade do ventilador e configura as horas |
| 3 |  Indica a velocidade do ventilador |
| 4 | Indica as horas |
| 5 | Acende quando a luz está ligada |
| 6 |  Reduz a velocidade do ventilador e configura as horas |
| 7 |  Liga e desliga o exaustor |

5.2 Filtro

Pos. na
fig. 3, Descrição
página 3

- | | |
|---|--|
| 1 | Filtro |
| 2 | Bloqueio
- empurrar para trás: desbloquear e retirar o filtro |

6 Montar o aparelho



AVISO!

É necessário manter uma distância mínima de 50 cm entre a chama de fogões a gás e o exaustor.



NOTA!

Na planificação da dissipação do ar, garantir que não existem cabos elétricos nem peças do veículo como, por exemplo, uma barra de tejadilho na área. Caso contrário, estes podem ser danificados durante a perfuração.



OBSERVAÇÃO

- Neste capítulo é descrito como o ar de exaustão é dissipado para cima.
- O ar de exaustão também pode ser dissipado para o lado. Não são necessários outros acessórios. Neste caso, entregue a montagem do exaustor a uma oficina especializada.

6.1 Indicações sobre o local de montagem

- O exaustor deve ser instalado de preferência numa posição central sobre o local de cozinhar e, se possível, por baixo de um armário suspenso.
- É necessário manter uma distância mínima de 50 cm entre a chama de fogões a gás e o exaustor.
- O ar de exaustão pode ser dissipado para cima ou para o lado. Quando o ar de exaustão tiver de ser conduzido para o lado, é necessário utilizar um ventilador adicional (não incluído no material fornecido).
- Antes da montagem é necessário assegurar como o tubo de exaustão pode ser instalado e onde o ventilador tipo cogumelo pode ser montado (fig. 4, página 4). Neste caso, respeite também as paredes do armário, assim como as suas prateleiras intermédias. Os furos para o tubo de exaustão têm de ser posicionados de tal forma a não afetar quaisquer cabos elétricos na estrutura, quaisquer estruturas de suporte da estrutura ou peças de veículos como, por exemplo, uma barra de tejadilho.

6.2 Preparar a condução do ar de exaustão

Montar o adaptador para o tubo de exaustão

- Remova a cobertura da conexão do ar de exaustão (fig. **5** A, página 4).
- Monte o adaptador para o tubo de exaustão (fig. **5** B, página 4).

Preparar o armário suspenso

- Desenhe o ponto central do furo de saída para o tubo de exaustão no armário suspenso (fig. **6**, página 5).
- Faça um furo de saída com um diâmetro de 75 – 80 mm no fundo do armário suspenso.

Preparar a saída para o teto

Para o tubo de exaustão, é preciso fazer um furo de saída com um diâmetro de 110 mm num local adequado (fig. **4**, página 4).

Para tal, proceda da seguinte forma para o teto não abrir:

- Faça primeiramente um furo no teto com uma broca mais pequena a partir do interior (diâmetro 3 – 5 mm).
- Faça o furo a partir de cima com um diâmetro de 110 mm até 2/3 da espessura do teto.
- Perfure o teto totalmente a partir de baixo.

6.3 Montar e conectar o exaustor

- ▶ Empurre o tubo de exaustão (fig. **7** 1, página 5) até ao adaptador para o tubo de exaustão localizado no exaustor (fig. **7** 2, página 5).
- ▶ Fixe o tubo de exaustão no adaptador para o tubo de exaustão mediante uma braçadeira para cabos.
- ▶ Retire o filtro.
- ▶ Eleve o exaustor até à posição pretendida e passe o tubo de exaustão, assim como o cabo de ligação, pelo furo de saída localizado no armário suspenso.
- ▶ Fixe o exaustor com quatro parafusos (fig. **8**, página 6).
Para tal, utilize os parafusos com as seguintes dimensões:
 - diâmetro 4 mm
 - Comprimento de acordo com a espessura do fundo do armário
- ▶ Volte a colocar o filtro.
- ▶ Ligue o cabo de ligação à alimentação de corrente contínua.
Neste caso, tenha atenção à polaridade correta.

6.4 Preparar a condução do ar de exaustão

- ▶ Desengordure e limpe a zona do recorte no teto.
- ▶ Aplique uma massa de vedação elástica de longa duração na parte superior do ventilador tipo cogumelo (por exemplo, Dekalin) (fig. **9**, página 6).
- ▶ Coloque a parte superior do ventilador tipo cogumelo no recorte do teto.
- ▶ Empurre o tubo de exaustão até à parte inferior do ventilador tipo cogumelo (fig. **10**, página 7).
- ▶ Fixe o tubo de exaustão na parte inferior do ventilador tipo cogumelo mediante uma braçadeira para cabos.
- ▶ Empurre a parte inferior do ventilador tipo cogumelo até à parte superior a partir do interior (fig. **11**, página 7).
- ▶ Fixe a parte inferior do ventilador tipo cogumelo com três parafusos.
Para tal, utilize os parafusos com as seguintes dimensões:
 - diâmetro 4 mm
 - Comprimento = espessura do teto – 10 mm
- ▶ Fixe o tubo de exaustão com as bases adesivas (fig. **4** 1, página 4) e as braçadeiras para cabos nos locais adequados.

7 Utilizar o aparelho

7.1 Ligar e desligar o exaustor



- ▶ Toque no botão  para ligar ou desligar o exaustor.

7.2 Configurar as horas



OBSERVAÇÃO

- Quando o exaustor tiver sido ligado à alimentação elétrica, será apresentado **00:00** na indicação.
- Os ajustes serão guardados após três segundos sem qualquer introdução.

- ▶ Ligue o exaustor.
- ▶ Toque no botão  durante três segundos para configurar a hora.
- ✓ É possível ouvir-se um sinal sonoro de confirmação.
- ✓ Todos os dígitos das horas piscam.
- ▶ Configure a hora com os botões **+** ou **-**.
- ▶ Toque no botão  durante 3 segundos para configurar os minutos.
- ✓ É possível ouvir-se um sinal sonoro de confirmação.
- ✓ Todos os dígitos das horas piscam.
- ▶ Toque nos botões **+** ou **-** para configurar os minutos.
- ▶ Aguarde três segundos.
- ✓ Os dígitos das horas acendem de forma constante.
- ✓ As novas horas configuradas estão memorizadas.



OBSERVAÇÃO

A indicação das horas é desativada após 5 minutos dentro do intervalo de tempo entre as 20.00 horas e as 06.00 horas caso não se toque em quaisquer botões.

7.3 Ligar e desligar a luz

- ▶ Toque no botão  para ligar e desligar o botão.

7.4 Configurar a velocidade do ventilador

- Toque no botão **+** para aumentar a velocidade do ventilador.
- Toque no botão **-** para reduzir a velocidade do ventilador.

8 Limpeza



NOTA!

- Não utilize objetos afiados nem duros ou agentes de limpeza para a limpeza, uma vez que podem causar danos no aparelho.
- **Não** limpe componentes eletrônicos nem o exaustor com água ou um pano molhado.



OBSERVAÇÃO

- O filtro do exaustor tem de ser limpo regularmente, pois ele acumula gordura. A frequência da limpeza depende da frequência com que cozinha e o exaustor é ligado.
- Limpe o filtro antes da potência do exaustor se deteriorar consideravelmente.
- O filtro pode ser substituído. Por favor, dirija-se à representação do fabricante no seu país (endereços, ver verso do manual) ou ao seu revendedor.

- Desligue o exaustor.
- De vez em quando, limpe o aparelho com um pano húmido e um produto de limpeza sintético (por exemplo, detergente da loiça).
- Retire o filtro e limpe-o com água quente e um produto de limpeza sintético (por exemplo, detergente da loiça).
- Deixe o filtro secar antes de o voltar a utilizar.

9 Eliminação

- Sempre que possível, coloque o material de embalagem no respectivo contentor de reciclagem.



Para colocar o aparelho definitivamente fora de funcionamento, por favor, informe-se junto do centro de reciclagem mais próximo ou revendedor sobre as disposições de eliminação aplicáveis.

10 Garantia

É válido o prazo de garantia legal. Se o produto estiver com defeito, por favor, dirija-se à representação do fabricante no seu país (endereços, ver verso do manual) ou ao seu revendedor.

Para fins de reparação ou de garantia, terá de enviar os seguintes documentos em conjunto:

- uma cópia da factura com a data de aquisição,
- um motivo de reclamação ou uma descrição da falha.

11 Dados técnicos

	CK500
Número de artigo:	9106506287
Tensão de conexão:	12 V===
Capacidade:	100 m ³ /h
Consumo:	35 W
Intensidade da iluminação:	3 W
Dimensões (L x A x P):	530 x 60 x 204 mm
Peso:	2,5 kg
Marcação:	

Prima di effettuare il montaggio e la messa in funzione leggere accuratamente questo manuale di istruzioni, conservarlo e in caso di trasmissione del prodotto, consegnarlo all'utente successivo.

Contenuto

1	Spiegazione dei simboli	64
2	Indicazioni di sicurezza	64
3	Dotazione	66
4	Conformità d'uso	66
5	Descrizione tecnica.	66
6	Montaggio dell'apparecchio	68
7	Utilizzo dell'apparecchio	71
8	Pulizia.	72
9	Smaltimento	73
10	Garanzia	73
11	Specifiche tecniche.	73

1 Spiegazione dei simboli

**AVVERTENZA!**

Avviso di sicurezza: la mancata osservanza di questo avviso può causare ferite gravi anche mortali.

**ATTENZIONE!**

Avviso di sicurezza: la mancata osservanza di questo avviso può essere causa di lesioni.

**AVVISO!**

La mancata osservanza di questa nota può causare danni materiali e compromettere il funzionamento del prodotto.

**NOTA**

Informazioni integranti relative all'impiego del prodotto.

2 Indicazioni di sicurezza

Osservare le indicazioni di sicurezza e le direttive previste dal produttore del veicolo e degli specialisti del settore!

Il produttore non si assume nessuna responsabilità per danni nei seguenti casi:

- errori di montaggio o di allacciamento
- danni al prodotto dovuti a influenze meccaniche o a sovratensioni
- modifiche al prodotto senza esplicita autorizzazione del produttore
- impiego per altri fini rispetto a quelli descritti nel manuale di istruzioni

Durante l'uso di apparecchi elettrici attenersi alle misure di sicurezza fondamentali descritte qui di seguito per proteggersi da:

- scosse elettriche
- pericolo di incendio
- lesioni

2.1 Utilizzo dell'apparecchio



AVVERTENZA!

- I lavori di montaggio e riparazione della cappa aspirante devono essere effettuati solo da uno specialista informato sui pericoli connessi e che conosca le relative prescrizioni.
- Possono insorgere gravi pericoli in seguito a riparazioni non eseguite in maniera corretta. In caso di riparazioni, rivolgersi al Centro di assistenza del proprio Paese (per gli indirizzi vedi il retro di questo manuale).
- Il presente dispositivo può essere usato sia da bambini dagli 8 anni in su, sia da persone con ridotte capacità fisiche, sensoriali o mentali o con poca esperienza o conoscenze, se non lasciati soli o se istruiti sul suo utilizzo sicuro e in grado di capire i pericoli che possono sorgere.
- I lavori di montaggio e del collegamento elettrico devono essere eseguiti da personale specializzato nel rispetto di tutte le prescrizioni e norme vigenti.
- Fare attenzione, in fase di taglio o di perforazione in una parete e nel soffitto, a non danneggiare alcun cavo elettrico o dispositivi non direttamente visibili.
- La distanza tra la fiamma di un fornello a gas e la cappa aspirante deve essere almeno 50 cm.



ATTENZIONE!

- Installare la cappa aspirante in modo tale che non possa cadere.
- Mettere in funzione la cappa aspirante solo se i tubi e l'alloggiamento non sono danneggiati.
- Non inserire corpi estranei nell'apparecchio.

3 Dotazione

Pos. in fig. 1 , pagina 3	Quantità	Descrizione
1	1	Cappe aspirante CK500
2	1	Tubo flessibile dell'aria di scarico
3	1	Parte superiore dell'aeratore a fungo
4	1	Parte inferiore dell'aeratore a fungo
5	1	Adattatore dell'aria di scarico
6	3	Base autoadesiva
-	5	Fascetta serracavi

4 Conformità d'uso

La cappa aspirante CK500 (n. art. 9106506287) è studiata per il montaggio su veicoli ricreazionali come roulotte, camper e barche.

5 Descrizione tecnica

La cappa aspirante CK500 elimina gli odori e il vapore che si formano quando si cucina. Il suo filtro è amovibile e lavabile.





CK500 dispone di una luce al LED, due ventole e un display touchscreen.

L'aria di scarico può essere eliminata verso l'alto o all'indietro.

5.1 Elementi di comando

Pos. in
fig. 2,
pagina 3

Descrizione

- | | |
|---|---|
| 1 |  Accende e spegne la luce |
| 2 |  Aumenta la velocità della ventola e regola l'ora |
| 3 |  Indica la velocità della ventola |
| 4 | Indica l'ora |
| 5 | Si accende quanto è attivata la luce |
| 6 |  Diminuisce la velocità della ventola e regola l'ora |
| 7 |  Accende e spegne la cappa aspirante |

5.2 Filtro

Pos. in
fig. 3,
pagina 3

Descrizione

- | | |
|---|---|
| 1 | Filtro |
| 2 | Dispositivo di bloccaggio
spingere all'indietro: sbloccare e asportare il filtro |

6 Montaggio dell'apparecchio



AVVERTENZA!

La distanza tra la fiamma di un fornello a gas e la cappa aspirante deve essere almeno 50 cm.



AVVISO!

Nella pianificazione della condotta dello scarico controllare che nell'area prevista non siano presenti cavi elettrici o parti del veicolo come le barre portapacchi. Potrebbero altrimenti danneggiarsi con la trapanatura.



NOTA

- In questo capitolo è descritto come viene eliminata verso l'alto l'aria di scarico.
- L'aria di scarico può essere eliminata anche lateralmente. Sono necessari altri accessori. Far installare in questo caso la cappa aspirante solo da un'officina specializzata.

6.1 Indicazioni per il luogo di montaggio

- Applicare la cappa aspirante preferibilmente sopra il fornello, centrata e se possibile montarla sotto un mobile pensile.
- La distanza tra la fiamma di un fornello a gas e la cappa aspirante deve essere almeno 50 cm.
- L'aria di scarico può essere eliminata verso l'alto o lateralmente. Se l'aria di scarico deve essere eliminata lateralmente, deve essere impiegata un'ulteriore ventola (non fornita in dotazione).
- Prima del montaggio deve essere stabilito come può essere posizionato il tubo flessibile dell'aria di scarico e dove può essere montato l'aeratore a fungo (fig. 4, pagina 4).
Osservare anche le pareti separatorie e i falsi pavimenti.
I fori per il tubo flessibile dell'aria di scarico devono essere eseguiti in maniera tale da non intaccare le linee elettriche, le strutture portanti del montaggio o parti del veicolo come ad es. il portapacchi.

6.2 Preparazione della condotta dell'aria di scarico

Montaggio dell'adattatore dell'aria di scarico

- Rimuovere la copertura del collegamento dell'aria di scarico (fig. **5** A, pagina 4).
- Montare l'adattatore dell'aria di scarico (fig. **5** B, pagina 4).

Preparazione del mobile pensile

- Segnare il punto centrale del foro passante per il tubo flessibile dell'aria di scarico sul mobile pensile (fig. **6**, pagina 5).
- Praticare sul pavimento del mobile pensile un foro passante con un diametro di 75 – 80 mm.

Preparazione dell'apertura sul tetto

Per il tubo flessibile dell'aria di scarico deve essere preparato, in un punto adeguato, un foro passante con un diametro di 110 mm (fig. **4**, pagina 4).

Procedere nel seguente modo per non causare spaccature sul tetto:

- Praticare un foro dall'interno con una piccola punta da trapano (diametro 3 – 5 mm) sul tetto.
- Praticare dall'alto un foro del diametro di 110 mm fino a 2/3 dello spessore del tetto.
- Terminare il foro sul tetto dal basso.

6.3 Montaggio e collegamento della cappa aspirante

- Inserire il tubo flessibile dell'aria di scarico (fig. **7** 1, pagina 5) nell'adattatore dell'aria di scarico sulla cappa aspirante (fig. **7** 2, pagina 5).
- Fissare il tubo flessibile dell'aria di scarico all'adattatore con una fascetta serracavi.
- Rimuovere il filtro.
- Portare la cappa aspirante nella posizione desiderata e passare il tubo flessibile dell'aria di scarico e il cavo di collegamento attraverso il foro passante nel mobile pensile.
- Fissare la cappa aspirante con quattro viti (fig. **8**, pagina 6).
Utilizzare le viti con le seguenti misure:
 - diametro 4 mm
 - lunghezza in base allo spessore del pavimento del mobile
- Rimontare il filtro.
- Allacciare il cavo di collegamento all'alimentazione di corrente continua.
Fare attenzione che la polarità sia corretta.

6.4 Completamento della condotta dell'aria di scarico

- Ingrassare e pulire la zona circostante all'apertura sul tetto.
- Applicare pasta sigillante elastica (ad es. Dekalin) sulla parte superiore dell'aeratore a fungo (fig. **9**, pagina 6).
- Inserire la parte superiore dell'aeratore a fungo nell'apertura sul tetto.
- Spingere il tubo flessibile dell'aria di scarico sulla parte inferiore dell'aeratore a fungo (fig. **10**, pagina 7).
- Fissare il tubo flessibile dell'aria di scarico alla parte inferiore dell'aeratore a fungo con una fascetta serracavi.
- Spingere la parte inferiore dell'aeratore a fungo dal basso nella parte superiore (fig. **11**, pagina 7).
- Fissare la parte inferiore dell'aeratore a fungo con tre viti.
Utilizzare le viti con le seguenti misure:
 - diametro 4 mm
 - lunghezza = spessore del tetto – 10 mm
- Fissare il tubo flessibile dell'aria di scarico con le basi autoadesive (fig. **4** 1, pagina 4) e le fascette serracavi nei punti adatti.

7 Utilizzo dell'apparecchio



7.1 Accensione e spegnimento della cappa aspirante

- Toccare il tasto  per attivare o disattivare la cappa aspirante.

7.2 Impostazione dell'ora

**NOTA**

- Quando la cappa aspirante viene collegata all'alimentazione elettrica, sul display viene visualizzato **00:00**.
- Dopo tre secondi senza inserimenti vengono salvate le impostazioni.

- Accendere la cappa aspirante.
- Toccare il tasto  per tre secondi per impostare le ore.
- ✓ Viene emesso un segnale acustico di conferma.
- ✓ Tutte le cifre dell'orario lampeggiano.
- Impostare le ore con i tasti **+** o **-**.
- Toccare il tasto  per tre secondi per impostare i minuti.
- ✓ Viene emesso un segnale acustico di conferma.
- ✓ Tutte le cifre dell'orario lampeggiano.
- Impostare i minuti con i tasti **+** o **-**.
- Attendere tre secondi.
- ✓ Le cifre dell'orario lampeggiano in modo costante.
- ✓ L'ora attualmente impostata è salvata.

**NOTA**

- Nel periodo tra le 20:00 e le 06:00 scompare la visualizzazione dell'orario dopo 5 minuti, se non viene toccato nessun tasto.

7.3 Accensione e spegnimento della luce

- Toccare il tasto  per accendere e spegnere la luce.

7.4 Regolazione della velocità della ventola

- Toccare il tasto **+** per aumentare la velocità della ventola.
- Toccare il tasto **-** per diminuire la velocità della ventola.

8 Pulizia



AVVISO!

- Per la pulizia non impiegare oggetti ruvidi o appuntiti oppure detersivi perché potrebbero danneggiare il prodotto.
- **Non** pulire i componenti elettronici della cappa aspirante con acqua o con un panno bagnato.



NOTA

- Il filtro della cappa aspirante deve essere pulito regolarmente perché lì si deposita il grasso. La necessità di una pulizia dipende dalla frequenza con cui si cucina e dalle volte che la cappa aspirante viene accesa.
- Pulire il filtro prima che la prestazione della cappa aspirante si riduca sensibilmente.
- Il filtro può essere sostituito. Rivolgersi alla filiale del produttore del proprio Paese (per gli indirizzi vedi il retro di questo manuale) o al rivenditore specializzato di riferimento.

- Spegner la cappa aspirante.
- Pulire il prodotto di tanto in tanto con un panno umido e un detersivo sintetico (ad es. detersivo).
- Rimuovere il filtro e pulirlo con acqua calda e detersivo sintetico (ad es. detersivo).
- Lasciar asciugare il filtro prima di inserirlo nuovamente.

9 Smaltimento

- Raccogliere il materiale di imballaggio possibilmente negli appositi contenitori di riciclaggio.



Quando il prodotto viene messo fuori servizio definitivamente, informarsi al centro di riciclaggio più vicino, oppure presso il proprio rivenditore specializzato, sulle prescrizioni adeguate concernenti lo smaltimento.

10 Garanzia

Vale il termine di garanzia previsto dalla legge. Qualora il prodotto risultasse difettoso, La preghiamo di rivolgersi alla filiale del produttore del suo Paese (l'indirizzo si trova sul retro del manuale di istruzioni), oppure al rivenditore specializzato di riferimento.

Per la riparazione e per il disbrigo delle condizioni di garanzia è necessario inviare la seguente documentazione:

- una copia della fattura con la data di acquisto del prodotto,
- un motivo su cui fondare il reclamo, oppure una descrizione del guasto.

11 Specifiche tecniche

	CK500
Numero articolo:	9106506287
Tensione di allacciamento:	12 V $\overline{=}$
Capacità:	100 m ³ /h
Potenza assorbita:	35 W
Intensità di illuminazione:	3 W
Dimensioni (L x A x P):	530 x 60 x 204 mm
Peso:	2,5 kg
Marchio di collaudo:	<div style="border: 1px solid black; padding: 5px; display: inline-block;"> e 5 </div>

Lees deze handleiding voor de montage en de ingebruikname zorgvuldig door en bewaar hem. Geef de handleiding bij het doorgeven van het product aan de gebruiker.

Inhoud

1	Verklaring van de symbolen	75
2	Veiligheidsinstructies	75
3	Omvang van de levering	77
4	Gebruik volgens bestemming	77
5	Technische beschrijving	77
6	Toestel monteren	79
7	Toestel gebruiken	82
8	Reiniging	83
9	Afvoer	84
10	Garantie	84
11	Technische gegevens	84

1 Verklaring van de symbolen

**WAARSCHUWING!**

Veiligheidsaanwijzing: Het niet naleven kan leiden tot overlijden of ernstig letsel.

**VOORZICHTIG!**

Veiligheidsaanwijzing: Het niet naleven kan leiden tot letsel.

**LET OP!**

Het niet naleven ervan kan leiden tot materiële schade en de werking van het product beperken.

**INSTRUCTIE**

Aanvullende informatie voor het bedienen van het product.

2 Veiligheidsinstructies

Neem de veiligheidsinstructies en voorschriften van de fabrikant van het voertuig en het garagebedrijf in acht!

De fabrikant kan in de volgende gevallen niet aansprakelijk worden gesteld voor schade:

- montage- of aansluitfouten
- beschadiging van het product door mechanische invloeden en overspanningen
- veranderingen aan het product zonder uitdrukkelijke toestemming van de fabrikant
- gebruik voor andere dan de in de handleiding beschreven toepassingen

Neem onderstaande algemene veiligheidsmaatregelen in acht bij het gebruik van elektrische toestellen ter bescherming tegen:

- elektrische schokken
- brandgevaar
- verwondingen

2.1 Omgang met het toestel



WAARSCHUWING!

- De montage van en reparaties aan de afzuigkap mogen alleen door vakmensen worden uitgevoerd die bekend zijn met de betreffende gevaren en voorschriften.
- Door onvakkundige reparaties kunnen grote gevaren ontstaan. Neem bij reparaties contact op met het servicesteunpunt in uw land (adressen zie achterkant van de handleiding).
- Dit toestel kan door kinderen vanaf 8 jaar en ouder evenals door personen met verminderde fysieke, zintuiglijke of geestelijke vermogens of tekortschietende ervaring en kennis gebruikt worden, als ze worden begeleid of hun is uitgelegd hoe ze het toestel veilig kunnen gebruiken. Ook dienen ze inzicht te hebben in de gevaren die het gebruik van het toestel met zich meebrengt.
- Montagewerkzaamheden en de elektrische aansluiting moeten door gekwalificeerde vakmensen worden uitgevoerd onder naleving van alle geldende voorschriften en normen.
- Voorkom bij snijden of boren in muren of plafonds dat elektrische leidingen of niet-zichtbare apparaten worden beschadigd.
- De afstand tussen de vlam van het gastoestel en de afzuigkap moet minstens 50 cm bedragen.



VOORZICHTIG!

- De afzuigkap moet zo stevig worden geïnstalleerd, dat deze niet naar beneden kan vallen.
- Gebruik de afzuigkap alleen als de behuizing en de leidingen onbeschadigd zijn.
- Steek geen vreemde voorwerpen in het toestel.

3 Omvang van de levering

Pos. in afb.  , pagina 3	Hoeveelheid	Beschrijving
1	1	Afzuigkap CK500
2	1	Afvoerluchtslang
3	1	Bovenste deel van de paddestoelventilator
4	1	Onderste deel van de paddestoelventilator
5	1	Afvoerluuchtadapter
6	3	Kleefsokkel
-	5	Kabelbinder

4 Gebruik volgens bestemming

De afzuigkap CK500 (artikelnr. 9106506287) is bestemd voor de montage in vrijetijdsvoertuigen, zoals campers, caravans en boten.

5 Technische beschrijving





De afzuigkap CK500 verwijdert geurtjes en stoom die ontstaan bij het koken. Zijn filter is afneembaar en wasbaar.

De CK500 beschikt over een led-lamp, twee ventilatoren en een touchdisplay.

De afvoerlucht kan naar boven of naar achteren afgevoerd worden.

5.1 Bedieningselementen

**Pos. in
afb. 2, Beschrijving
pagina 3**

- | | |
|---|--|
| 1 |  Schakelt het licht in en uit |
| 2 |  Verhoogt de ventilatorsnelheid en stelt de tijd in |
| 3 |  Geeft de ventilatorsnelheid weer |
| 4 | Geeft de tijd weer |
| 5 | Brandt als het licht ingeschakeld is |
| 6 |  Vermindert de ventilatorsnelheid en stelt de tijd in |
| 7 |  Schakelt de afzuigkap in en uit |

5.2 Filter

**Pos. in
afb. 3, Beschrijving
pagina 3**

- | | |
|---|---|
| 1 | Filter |
| 2 | Vergrendeling
naar achteren schuiven: ontgrendelen en filter afnemen |

6 Toestel monteren



WAARSCHUWING!

De afstand tussen de vlam van het gastoestel en de afzuigkap moet minstens 50 cm bedragen.



LET OP!

Let er bij het plannen van de afvoerluchtleiding op dat in dit gedeelte geen elektrische leidingen of voertuigdelen, zoals bijv. een dakreling, aanwezig zijn. Deze zouden bij het boren anders beschadigd kunnen worden.



INSTRUCTIE

- In dit hoofdstuk wordt beschreven hoe de afvoerlucht naar boven afgevoerd wordt.
- De afvoerlucht kan ook naar de zijkant afgevoerd worden. Meer toebehoren is hiervoor nodig. Laat de afzuigkap in dit geval alleen door een werkplaats inbouwen.

6.1 Instructies voor de montageplaats

- De afzuigkap moet bij voorkeur in het midden boven het fornuis worden aangebracht en, indien mogelijk, onder een hangend keukenkastje worden gemonteerd.
- De afstand tussen de vlam van het gastoestel en de afzuigkap moet minstens 50 cm bedragen.
- De afvoerlucht kan naar boven of naar de zijkant afgevoerd worden. Als de afvoerlucht naar de zijkant afgevoerd moet worden, moet een bijkomende ventilator (niet in de omvang van de levering) ingezet worden.
- Vóór het inbouwen moet duidelijk zijn hoe de afvoerluchtslang geplaatst en waar de paddestoelventilator gemonteerd kan worden (afb. **4**, pagina 4). Let hierbij ook op kastscheidingswanden en legplanken. De gaten voor de afvoerluchtslang moeten zo geplaatst worden dat er geen elektrische leidingen in de opbouw, geen dragende structuren van de opbouw of voertuigdelen, zoals bijv. een dakreling, geraakt worden.

6.2 Afvoerluchtgeleiding voorbereiden

Afvoerluchtadapter monteren

- Verwijder de afdekking van de afvoerluchtaansluiting (afb. **5** A, pagina 4).
- Monteer de afvoerluchtadapter (afb. **5** B, pagina 4).

Hangkast voorbereiden

- Teken het middelpunt van het doorgangsgat voor de afvoerluchtslang aan de hangkast af (afb. **6**, pagina 5).
- Boor in de bodem van de hangkast een doorgangsgat met een diameter van 75 – 80 mm.

Dakdoorvoer voorbereiden

Voor de afvoerluchtslang moet op een geschikte plaats in het dak een doorgangsgat met een diameter van 110 mm gemaakt worden (afb. **4**, pagina 4).

Ga hiervoor als volgt te werk zodat het dak niet kapot scheurt:

- Boor eerst van binnen met een kleinere boor (diameter 3 – 5 mm) een gat door het dak.
- Boor van boven het gat met diameter 110 mm tot 2/3 van de dakdikte.
- Voor van onderen volledig door het dak.

6.3 Afzuigkap monteren en aansluiten

- ▶ Schuif de afvoerluchtslang (afb. **7** 1, pagina 5) op de afvoerluuchtadapter aan de afzuigkap (afb. **7** 2, pagina 5).
- ▶ Bevestig de afvoerslang aan de afvoerluuchtadapter met een kabelbinder.
- ▶ Verwijder de filter.
- ▶ Til de afzuigkap op de gewenste hoogte en leid hierbij de afvoerluchtslang en de aansluitkabel door het doorgangsgat in de hangkast.
- ▶ Bevestig de afzuigkap met vier schroeven (afb. **8**, pagina 6).
Gebruik hiervoor schroeven met volgende maten:
 - Diameter 4 mm
 - Lengte overeenkomstig de dikte van de kastbodem
- ▶ Plaats de filter weer terug.
- ▶ Sluit de aansluitkabel op het gelijkstroomnet aan.
Let hierbij op de juiste poling.

6.4 Afvoerluuchtgeleiding voltooien

- ▶ Ontvet en reinig de omgeving van de dakuitsnijding.
- ▶ Voorzie het bovenste deel van de paddestoelventilator van een permanent elastische afdichtmassa (bijv. Dekalin) (afb. **9**, pagina 6).
- ▶ Plaats het bovenste deel van de paddestoelventilator in de dakuitsnijding.
- ▶ Schuif de afvoerluchtslang op het onderste deel van de paddestoelventilator (afb. **10**, pagina 7).
- ▶ Bevestig de afvoerslang aan het onderste deel van de paddestoelventilator met een kabelbinder.
- ▶ Schuif het onderste deel van de paddestoelventilator van binnen in het bovenste deel (afb. **11**, pagina 7).
- ▶ Bevestig het onderste deel van de paddestoelventilator met drie schroeven.
Gebruik hiervoor schroeven met volgende maten:
 - Diameter 4 mm
 - Lengte = dakdikte - 10 mm
- ▶ Bevestig de afvoerluchtslang met de kleefsokkels (afb. **4** 1, pagina 4) en kabelbinders op geschikte plaatsen.

7 Toestel gebruiken

7.1 Afzuigkap in- en uitschakelen



- Raak de toets  aan om de afzuigkap in of uit te schakelen.

7.2 Tijd instellen



INSTRUCTIE

- Als de afzuigkap aan de stroomtoevoer aangesloten wordt, is op de indicatie **00:00** te zien.
- Na drie seconden zonder invoer worden de instellingen opgeslagen.

- Schakel de afzuigkap in.
- Raak de toets  drie seconden lang aan om het uur in te stellen.
- ✓ Er weerklinkt een bevestigingssignaal.
- ✓ Alle cijfers van de tijd knipperen.
- Stel met de toetsen **+** of **-** het uur in.
- Raak de toets  3 seconden lang aan om de minuten in te stellen.
- ✓ Er weerklinkt een bevestigingssignaal.
- ✓ Alle cijfers van de tijd knipperen.
- Stel met de toetsen **+** of **-** de minuten in.
- Wacht drie seconden.
- ✓ De cijfers van de tijd branden constant.
- ✓ De nieuw ingestelde tijd is opgeslagen.



INSTRUCTIE

Tussen 20.00 uur en 06.00 uur verdwijnt de indicatie van de tijd na 5 minuten als er op geen enkele toets gedrukt wordt.

7.3 Licht in- en uitschakelen

- Raak de toets  aan om het licht in en uit te schakelen.

7.4 Ventilatorsnelheid instellen

- Raak de toets **+** aan om de ventilatorsnelheid te verhogen.
- Raak de toets **—** aan om de ventilatorsnelheid te verlagen.

8 Reiniging



LET OP!

- Geen scherpe of harde voorwerpen of reinigingsmiddelen bij het reinigen gebruiken. Dit kan een beschadiging van het product veroorzaken.
- De elektronische componenten van de afzuigkap **niet** met water of een natte doek reinigen.



INSTRUCTIE

- Het filter van de afzuigkap moet regelmatig worden gereinigd, omdat vet zich daar ophoopt. Hoe vaak het vetfilter moet worden gereinigd, hangt af van hoe vaak er wordt gekookt en hoe vaak de afzuigkap wordt ingeschakeld.
- Reinig het filter vóór het vermogen van de afzuigkap duidelijk vermindert.
- Het filter kan vervangen worden. Wendt u zich tot het filiaal van de fabrikant in uw land (adressen zie achterkant van de handleiding) of tot uw speciaalzaak.

- Schakel de afzuigkap uit.
- Reinig het product af en toe met een vochtige doek en synthetisch reinigingsmiddel (bijv. afwasmiddel).
- Verwijder het filter en reinig het met warm water en een synthetisch reinigingsmiddel (bijv. afwasmiddel).
- Laat het filter drogen, voordat u het terugplaatst.

9 Afvoer

► Laat het verpakkingsmateriaal indien mogelijk recycelen.



Als u het product definitief buiten bedrijf stelt, informeer dan bij het dichtstbijzijnde recyclingcentrum of uw speciaalzaak naar de betreffende afvoervoorschriften.

10 Garantie

De wettelijke garantieperiode is van toepassing. Als het product defect is, wendt u zich tot het filiaal van de fabrikant in uw land (adressen zie achterkant van de handleiding) of tot uw speciaalzaak.

Voor de afhandeling van de reparatie of garantie dient u de volgende documenten mee te sturen:

- een kopie van de factuur met datum van aankoop,
- reden van de klacht of een beschrijving van de storing.

11 Technische gegevens

	CK500
Artikelnummer:	9106506287
Aansluitspanning:	12 V $\overline{=}$
Capaciteit:	100 m ³ /h
Opgenomen vermogen:	35 W
Verlichtingssterkte:	3 W
Afmetingen (b x h x d):	530 x 60 x 204 mm
Gewicht:	2,5 kg
Keurmerk:	

Læs denne vejledning omhyggeligt igennem før installation og ibrugtagning, og opbevar den. Giv den til brugeren, hvis du giver produktet videre.

Indhold

1	Forklaring af symbolerne	86
2	Sikkerhedshenvisninger	86
3	Leveringsomfang	88
4	Korrekt brug	88
5	Teknisk beskrivelse	88
6	Montering af apparat	90
7	Anvendelse af apparatet	92
8	Rengøring	94
9	Bortskaffelse	94
10	Garanti	95
11	Tekniske data	95

1 Forklaring af symbolerne

**ADVARSEL!**

Sikkerhedshenvisning: Manglende overholdelse kan medføre død eller alvorlig kvæstelse.

**FORSIGTIG!**

Sikkerhedshenvisning: Manglende overholdelse kan medføre kvæstelser.

**VIGTIGT!**

Manglende overholdelse kan medføre materielle skader og begrænse produktets funktion.

**BEMÆRK**

Supplerende informationer om betjening af produktet.

2 Sikkerhedshenvisninger

Overhold sikkerhedshenvisningerne og pålæggene, der er foreskrevet af køretøjsproducenten og af automobilbranchen!

Producenten påtager sig intet ansvar for skader i følgende tilfælde:

- Monterings- eller tilslutningsfejl
- Beskadigelser på produktet på grund af mekanisk påvirkning og overspænding
- Ændringer på produktet uden udtrykkelig tilladelse fra producenten
- Anvendelse til andre formål end dem, der er beskrevet i vejledningen

Overhold følgende grundlæggende sikkerhedsforanstaltninger ved brug af elektriske apparater for at beskytte mod:

- Elektrisk stød
- Brandfare
- Kvæstelser

2.1 Omgang med apparatet



ADVARSEL!

- Montering af og reparationer på emhætten må kun foretages af fagfolk, der kender farerne, der er forbundet hermed, og de pågældende forskrifter.
- Ved ukorrekte reparationer kan der opstå betydelige farer. Ved reparationer skal du henvende dig til serviceafdelingen i dit land (adresser, se bagsiden af vejledningen).
- Dette apparat kan anvendes af børn over 8 år og derudover af personer med begrænsede fysiske, sanse- eller mentale evner eller uden erfaring eller viden, hvis de er under opsyn eller blev instrueret i sikker brug af apparatet og forstår farerne, der følger heraf.
- Monteringsarbejder og elektrisk tilslutning skal foretages af kvalificerede faghåndværkere under overholdelse af alle gældende forskrifter og standarder.
- Sørg for, at elektriske ledninger eller apparater, der ikke kan ses, ikke beskadiges, når der skæres eller bores i væggen eller loftet.
- Afstanden mellem gasblussets flamme og emhætten skal være mindst 50 cm.



FORSIGTIG!

- Emhætten skal installeres sikkert, så den ikke kan falde ned.
- Anvend kun emhætten, hvis kabinettet og ledningerne er ubeskadigede.
- Før ikke fremmedlegemer ind i apparatet.

3 Leveringsomfang

Pos. på fig. 1, side 3	Mængde	Beskrivelse
1	1	Emhætte CK500
2	1	Aftræksluftslange
3	1	Den paddehatformede ventilators overdel
4	1	Den paddehatformede ventilators underdel
5	1	Aftræksluftadapter
6	3	Klæbesokkel
-	5	Kabelbinder

4 Korrekt brug

Emhætten CK500 (art.nr. 9106506287) er beregnet til montering i fritidskøretøjer som f.eks. campingvogne, autocampere og både.





5 Teknisk beskrivelse

Emhætten CK500 fjerner lugte og damp, der opstår ved madlavning. Dens filter kan tages af og vaskes.

CK500 har en lysdiodelampe, to ventilatorer og et touch-display.

Aftræksluften kan føres ud opad eller bagud.

5.1 Betjeningslementer

Pos. på fig. 2, side 3	Beskrivelse
1	 Tænder og slukker lampen
2	 Forøger ventilatorhastigheden og indstiller klokkeslættet
3	 Viser ventilatorhastigheden
4	Viser klokkeslættet
5	Lyser, når lyset er tændt
6	 Reducerer ventilatorhastigheden og indstiller klokkeslættet
7	 Tænder og slukker emhætten

5.2 Filter

Pos. på fig. 3, side 3	Beskrivelse
1	Filter
2	Lås Skub bagud: Lås op, og tag filteret af

6 Montering af apparat



ADVARSEL!

Afstanden mellem gasblussets flamme og emhætten skal være mindst 50 cm.



VIGTIGT!

Vær ved planlægningen af aftræksluftføringen opmærksom på, at der ikke er elektriske ledninger eller køretøjsdele som f.eks. en tagræling i dette område. I modsat fald kan de blive beskadiget, når der bores.



BEMÆRK

- I dette kapitel beskrives det, hvordan aftræksluften føres ud opad.
- Aftræksluften kan også føres ud til siden. Dertil er der brug for ekstra tilbehør. Lad i dette tilfælde et fagværksted montere emhætten.

6.1 Henvisninger vedr. monteringsstedet

- Emhætten skal fortrinsvis placeres i midten over blusset og så vidt muligt monteres under et hængeskab.
- Afstanden mellem gasblussets flamme og emhætten skal være mindst 50 cm.
- Aftræksluften kan føres ud opad eller til siden.
Hvis aftræksluften skal føres ud til siden, skal der indsættes en ekstra ventilator (ikke indeholdt i leveringsomfanget).
- Før monteringen skal det være afklaret, hvordan aftræksluftslangen kan trækkes, og hvor den paddehatformede ventilator kan monteres (fig. 4, side 4).
Vær i den forbindelse også opmærksom på skillevægge i skabe og mellemgulve. Hullerne til aftræksluftslangen skal placeres, så elektriske ledninger i karosseriet, karosseriets bærende strukturer og køretøjsdele som f.eks. en tagræling ikke er berørt.

6.2 Forberedelse af aftræksluftføring

Montering af aftræksluftadapter

- Fjern afdækningen på aftrækslufttilslutningen (fig. 5 A, side 4).
- Montér aftræksluftadapteren (fig. 5 B, side 4).

Forberedelse af hængeskabet

- Tegn midterpunktet for gennemgangshullet til aftræksluftslangen på hængeskabet (fig. **6**, side 5).
- Bor et gennemgangshul med en diameter på 75 – 80 mm i bunden af hængeskabet.

Forberedelse af taggennemføringen

Til aftræksluftslangen skal der et egnet sted i taget laves et gennemgangshul med en diameter på 110 mm (fig. **4**, side 4).

Gå frem på følgende måde, så taget ikke rives ud:

- Bor først et hul gennem taget indefra med et mindre bor (diameter 3 – 5 mm).
- Bor hullet oppefra med en diameter på 110 mm indtil 2/3 af tagtykkelsen.
- Bor nedefra fuldstændigt gennem taget.

6.3 Montering og tilslutning af emhætten

- Skub aftræksluftslangen (fig. **7** 1, side 5) på aftræksluftadapteren på emhætten (fig. **7** 2, side 5).
- Fastgør aftræksluftslangen på aftræksluftadapteren med en kabelbinder.
- Fjern filteret.
- Løft emhætten til den ønskede position, og i den forbindelse aftræksluftslangen og tilslutningskablet gennem gennemgangshullet i hængeskabet.
- Fastgør emhætten med fire skruer (fig. **8**, side 6).
Anvend dertil skruer med følgende mål:
 - Diameter 4 mm
 - Længde i overensstemmelse med tykkelsen på skabets bund
- Sæt filteret i igen.
- Tilslut tilslutningskablet til jævnstrømsforsyningen.
Kontrollér i den forbindelse, at polerne ikke ombyttes.

6.4 Afslutning af aftræksluftføringen

- Affedt og rengør tagudsnittets omgivelser.
- Forsyn den paddehatformede ventilators overdel med en konstant elastisk tætningsmasse (f.eks. Dekalin) (fig. **9**, side 6).
- Sæt den paddehatformede ventilators overdel i tagudsnittet.
- Skub aftræksluftslangen på den paddehatformede ventilators underdel (fig. **10**, side 7).
- Fastgør aftræksluftslangen på den paddehatformede ventilators underdel med en kabelbinder.
- Skub den paddehatformede ventilators underdel indefra ind i overdelen (fig. **11**, side 7).
- Fastgør den paddehatformede ventilators underdel med tre skruer.
Anvend dertil skruer med følgende mål:
 - Diameter 4 mm
 - Længde = tagtykkelse – 10 mm
- Fastgør aftræksluftslangen på egnede steder med klæbesokler (fig. **4** 1, side 4) og kabelbindere.

7 Anvendelse af apparatet

7.1 Til- og frakobling af emhætten



- Berør knappen  for at tænde eller slukke emhætten.

7.2 Indstilling af uret



BEMÆRK

- Når emhætten tilsluttes til strømforsyningen, kan **00:00** ses på visningen.
- Efter tre sekunder uden indtastning gemmes indstillingerne.

- Tænd emhætten.
- Berør knappen  i tre sekunder for at indstille timerne.
- ✓ Der lyder en bekræftelsestone.
- ✓ Alle klokkeslættets tal blinker.
- Indstil timerne med knapperne **+** eller **-**.
- Berør knappen  i 3 sekunder for at indstille minutterne.
- ✓ Der lyder en bekræftelsestone.
- ✓ Alle klokkeslættets tal blinker.
- Indstil minutterne med knapperne **+** eller **-**.
- Vent tre sekunder.
- ✓ Klokkeslættets tal lyser konstant.
- ✓ Det nye indstillede klokkeslæt er gemt.



BEMÆRK

I tiden mellem kl. 20.00 og kl. 06.00 slukker visningen af klokkeslættet efter 5 minutter, når en knap ikke berøres.

7.3 Til- og frakobling af lyset

- Berør knappen  for at tænde og slukke lyser.

7.4 Indstilling ventilatorhastigheden

- Berør knappen **+** for at forøge ventilatorhastigheden.
- Berør knappen **-** for at reducere ventilatorhastigheden.

8 Rengøring



VIGTIGT!

- Anvend ikke skarpe eller hårde genstande eller rengøringsmidler til rengøring, da det kan beskadige produktet.
- Rengør **ikke** emhættens elektroniske komponenter med vand eller en våd klud.



BEMÆRK

- Emhættens filter skal rengøres regelmæssigt, da der samler sig fedt dér. Hvor tit en rengøring er nødvendig, afhænger af, hvor tit der laves mad, og hvor tit emhætten tilkobles.
- Rengør først filteret, før emhættens effekt reduceres betydeligt.
- Filteret kan udskiftes. Kontakt producentens afdeling i dit land (adresser, se bagsiden af vejledningen) eller din faghandel.

- Sluk emhætten.
- Rengør af og til produktet med en fugtig klud og syntetisk rengøringsmiddel (f.eks. opvaskemiddel).
- Tag filteret ud, og rengør det med varmt vand og syntetisk rengøringsmiddel (f.eks. skyllemiddel).
- Lad filteret tørre, før det sættes i igen.

9 Bortskaffelse

- Bortskaf så vidt muligt emballagen sammen med det tilsvarende genbrugsaffald.



Hvis du tager produktet endegyldigt ud af drift, skal du kontakte det nærmeste recyclingcenter eller din faghandel for at få de pågældende forskrifter om bortskaffelse.

10 Garanti

Den lovbestemte garantiperiode gælder. Hvis produktet er defekt, skal du kontakte producentens afdeling i dit land (adresser, se vejledningens bagside) eller din forhandler.

Ved reparation eller krav om garanti skal du medsende følgende bilag:

- En kopi af regningen med købsdato
- En reklamationsgrund eller en fejlbeskrivelse

11 Tekniske data

	CK500
Artikelnummer:	9106506287
Tilslutningsspænding:	12 V $\overline{=}$
Kapacitet:	100 m ³ /h
Effektforbrug:	35 W
Belysningsstyrke:	3 W
Mål (B x H x D):	530 x 60 x 204 mm
Vægt:	2,5 kg
Kontrolmærke:	<div style="border: 1px solid black; padding: 5px; display: inline-block;">  </div>

Läs igenom anvisningarna noga innan produkten monteras och används. Spara monterings- och bruksanvisningen för senare bruk. Överlämna bruksanvisningen till den nya ägaren vid ev. vidareförsäljning.

Innehållsförteckning

1	Förklaring av symboler	97
2	Säkerhetsanvisningar	97
3	Leveransomfattning.	98
4	Ändamålsenlig användning	99
5	Teknisk beskrivning.	99
6	Montera apparaten	100
7	Använda produkten	102
8	Rengöring	104
9	Avfallshantering.	104
10	Garanti	105
11	Tekniska data.	105

1 Förklaring av symboler

**VARNING!**

Observera: Beaktas anvisningen ej kan det leda till dödsfara eller svåra skador.

**AKTA!**

Observera: Beaktas anvisningen ej kan det leda till kroppsskador.

**OBSERVERA!**

Om anvisningarna inte beaktas kan det leda till materialskador och produktens funktion kan påverkas negativt.

**ANVISNING**

Kompletterande information om användning av produkten.

2 Säkerhetsanvisningar

Beakta säkerhetsanvisningarna och riktlinjerna från fordonstillverkaren samt reglerna för bilmekaniska arbeten!

Tillverkaren övertar inget ansvar för skador i följande fall:

- monterings- eller anslutningsfel
- skador på produkten, orsakade av mekanisk påverkan eller överspänning
- ändringar som utförts utan uttryckligt medgivande från tillverkaren
- ej ändamålsenlig användning

Beakta nedanstående grundläggande säkerhetsanvisningar för elapparater för att förhindra:

- elstötar
- brandfara
- skador.

2.1 Handhavande

**VARNING!**

- Spisfläkten får endast monteras och repareras av behörig, utbildad personal som känner till riskerna och gällande föreskrifter.

- Icke fackmässiga reparationer kan leda till att allvarliga risker uppstår. Vänd dig till ett servicekontor när det gäller reparationer (adresser finns på bruksanvisningens baksida).
- Denna produkt kan användas av barn från 8 år samt av personer med fysiska, sensoriska eller mentala funktionshinder och personer som saknar erfarenhet och kunskap under förutsättning att de använder den under uppsikt eller har undervisats om hur produkten används på ett säkert sätt och känner till ev. risker i samband med användningen.
- Monteringsarbete och elektrisk anslutning får utföras endast av kvalificerad, behörig personal enligt gällande föreskrifter och standarder.
- Se till att inga elkablar eller dolda installationer skadas vid skärarbeten eller borrning i väggar eller tak.
- Avståndet mellan gasolspisens låga och spisfläkten ska vara minst 50 cm.

**AKTA!**

- Spisfläkten måste installeras säkert så att den inte kan falla ner.
- Spisfläkten får endast användas om höljet och kablarna är oskadade.
- För inte in främmande föremål i produkten.

3 Leveransomfattning

Pos. på bild 1, sida 3	Mängd	Beskrivning
1	1	Spisfläkt CK500
2	1	Frånluftssläng
3	1	Ventilatorns överdel
4	1	Ventilatorns underdel
5	1	Frånluftsadapter
6	3	Limssockel
-	5	Kabelband

4 Ändamålsenlig användning

Spisfläkten CK500 (artikelnr 9106506287) är avsedd för montering i fritidsfordon som husvagnar, husbilar och båtar.

5 Teknisk beskrivning





Spisfläkten CK500 tar bort matos och kondensation vid matlagningen. Dess filter kan avlägsnas och tvättas.

CK500 har en LED-lampa, två fläktar och en pekskärmsdisplay.

Frånluften kan ledas bort uppåt eller bakåt.

5.1 Reglage, komponenter

Pos. på bild 2, Beskrivning sida 3

- | | |
|---|---|
| 1 |  Tänder eller släcker lampan |
| 2 |  Höjer fläkthastigheten och ställer in tiden |
| 3 |  Visar fläkthastigheten |
| 4 | Visar tiden |
| 5 | Lyser när lampan är tänd |
| 6 |  Sänker fläkthastigheten och ställer in tiden |
| 7 |  Slår på och stänger av spisfläkten |

5.2 Filter

Pos. på bild 3, Beskrivning sida 3

- | | |
|---|---|
| 1 | Filter |
| 2 | Spärr
Skjut bakåt: lås upp och avlägsna filter |

6 Montera apparaten



VARNING!

Avståndet mellan gasolspisens låga och spisfläkten ska vara minst 50 cm.



OBSERVERA!

När du planerar hur frånluften ska ledas bort, säkerställ att det inte finns några elkablar eller fordonsdelar som t.ex. en takreling i detta område. Dessa riskerar att skadas vid borring.



ANVISNING

- Detta kapitel innehåller information om hur man leder bort frånluften uppåt.
- Man kan även leda bort frånluften åt sidan. För detta behövs ytterligare tillbehör. Endast en specialistverkstad får i sådana fall montera spisfläkten.

6.1 Information om monteringsplatsen

- Spisfläkten bör monteras i mitten ovanför spishällen och under ett hängskåp om det är möjligt.
- Avståndet mellan gasolspisens låga och spisfläkten ska vara minst 50 cm.
- Frånluften kan ledas bort uppåt eller åt sidan.
Om frånluften ska ledas bort åt sidan måste ytterligare en fläkt monteras (ingår inte i leveransomfattningen).
- Före monteringen måste man bestämma hur frånluftsslangen ska dras och var ventilatorn ska monteras (bild **4**, sida 4).
Observera skåpets skiljeväggar och hyllor.
Hålen för frånluftsslangen får inte på något sätt påverka befintliga elkablar, bärande strukturer eller fordonsdelar som t.ex. takrelingen.

6.2 Förbereda frånluftsledning

Montera frånluftsadapter

- Avlägsna frånluftsanslutningens kåpa (bild **5** A, sida 4).
- Montera frånluftsadaptern (bild **5** B, sida 4).

Förbereda hängskåp

- Rita ut hålets mitt för frånluftsslängen på hängskåpet (bild **6**, sida 5).
- Borra ett hål med en diameter på 75 – 80 mm i botten av hängskåpet.

Förbereda takhål

För avluftsslängen måste man göra ett hål med 110 mm diameter på ett lämpligt ställe i taket (bild **4**, sida 4).

Tillvägagångssätt för att inte skada taket:

- Använd först en liten borrhål (diameter 3 – 5 mm) och borra inifrån ett hål genom taket.
- Borra ovanifrån ett hål med en diameter på 110 mm ned till 2/3 av takets tjocklek.
- Borra sedan klart hålet genom taket inifrån.

6.3 Montera och ansluta spisfläkten

- Skruva dit frånluftsslängen (bild **7** 1, sida 5) på frånluftsadaptern på spisfläkten (bild **7** 2, sida 5).
- Använd ett kabelband och fixera frånluftsslängen på frånluftsadaptern.
- Avlägsna filtret.
- Lyft spisfläkten till önskat läge och för frånluftsslängen och anslutningskabeln genom hålet i hängskåpet.
- Fäst spiskåpan med fyra skruvar (bild **8**, sida 6).
Använd skruvar med följande mått:
 - Diameter 4 mm
 - Längd som motsvarar skåpbottens tjocklek
- Sätt tillbaka filtret.
- Anslut anslutningskabeln till likströmsförsörjningen.
Se till att polerna ansluts rätt.

6.4 Färdigställa frånluftsledning

- Avlägsna fett och rengör taköppningens omgivning.
- Applicera elastisk tätningsmassa på ventilatorns ovandel (t.ex. Dekalin) (bild **9**, sida 6).
- Sätt i ventilatorns ovandel i taköppningen.
- Skjut på frånluftsslangen på ventilatorns underdel (bild **10**, sida 7).
- Använd ett kabelband och fixera frånluftsslangen på ventilatorns underdel.
- Skjut inifrån in ventilatorns underdel i överdelen (bild **11**, sida 7).
- Fäst ventilatorns underdel med tre skruvar.
Använd skruvar med följande mått:
 - Diameter 4 mm
 - Längd = taktjocklek – 10 mm
- Fixera frånluftsslangen med limsocklarna (bild **4** 1, sida 4) och kabelbanden på lämpliga ställen.

7 Använda produkten

7.1 Slå på och stänga av spisfläkten



- Peka på knappen  för att slå på och stänga av spisfläkten.

7.2 Ställa in tid



ANVISNING

- När spisfläkten ansluts till elnätet visas **00:00** på displayen.
- Inställningarna sparas om man inte anger något efter tre sekunder.

- Slå på spisfläkten.
- Peka på knappen  i tre sekunder för att ställa in timmar.
- ✓ En bekräftelsesignal hörs.
- ✓ Alla siffror blinkar.
- Använd knapparna **+** eller **-** för att ställa in timmar.
- Peka på knappen  i 3 sekunder för att ställa in minuter.
- ✓ En bekräftelsesignal hörs.
- ✓ Alla siffror blinkar.
- Använd knapparna **+** eller **-** för att ställa in minuter.
- Vänta tre sekunder.
- ✓ Alla siffror lyser kontant.
- ✓ Tiden har ställts in.



ANVISNING

Mellan klockan 20.00 och 06.00 slocknar tidsvisningen efter 5 minuter om man inte pekar på någon knapp.

7.3 Tända och släcka lampan

- Peka på knappen  för att tända och släcka lampan.

7.4 Ställa in fläkthastighet

- Peka på knappen **+** för att öka fläkthastigheten.
- Peka på knappen **-** för att sänka fläkthastigheten.

8 Rengöring



OBSERVERA!

- Använd inga vassa eller hårda föremål för rengöring, använd inga skarpa rengöringsmedel; produkten kan skadas.
- Rengör **inte** spisfläktens elektroniska komponenter med vatten eller med en våt trasa.



ANVISNING

- Rengör spisfläktens filter regelbundet och ta bort fett som har fastnat. Hur ofta filtret behöver rengöras varierar beroende på hur ofta du lagar mat och hur ofta spisfläkten används.
- Rengör filtret innan spisfläktens effekt tydligt börjar minska.
- Filtret kan bytas ut. Vänd dig till tillverkarens filial i ditt land (adresser finns på bruksanvisningens baksida) eller till din återförsäljare.

- Stäng av spisfläkten.
- Rengör produkten med jämna mellanrum med en fuktig trasa och syntetiskt rengöringsmedel (t.ex. diskmedel).
- Ta ut filtret och rengör det med varmt vatten och syntetiskt rengöringsmedel (t.ex. diskmedel).
- Se till att filtret torkar innan du sätter tillbaka det.

9 Avfallshantering

- Lämna om möjligt förpackningsmaterialet till återvinning.



När produkten slutgiltigt tas ur bruk: informera dig om gällande bestämmelser hos närmaste återvinningscentral eller hos återförsäljaren.

10 Garanti

Den lagstadgade garantitiden gäller. Om produkten är defekt: kontakta tillverkarens kontor i ditt land (adresser, se bruksanvisningens baksida) eller återförsäljaren.

Vid reparations- resp. garantiärenden ska följande skickas med:

- en kopia på fakturan med inköpsdatum,
- en reklamationsbeskrivning/felbeskrivning.

11 Tekniska data

	CK500
Artikelnummer:	9106506287
Anslutningsspänning:	12 V $\overline{=}$
Kapacitet:	100 m ³ /h
Effektbehov:	35 W
Belysningsstyrka:	3 W
Mått (B x H x D):	530 x 60 x 204 mm
Vikt:	2,5 kg
Kontrollmärkning:	<div style="border: 1px solid black; padding: 5px; display: inline-block;"> e 5 </div>

Les bruksanvisningen nøye før du monterer og tar apparatet i bruk, og ta vare på den. Hvis produktet selges videre, må du sørge for å gi bruksanvisningen videre også.

Innhold

1	Symbolforklaringer	107
2	Sikkerhetsregler	107
3	Leveringsomfang	109
4	Tiltenkt bruk	109
5	Teknisk beskrivelse	109
6	Montere apparatet	111
7	Bruke apparatet	113
8	Rengjøring	115
9	Deponering	115
10	Garanti	116
11	Tekniske data	116

1 Symbolforklaringer

**ADVARSEL!**

Sikkerhetsregel: Hvis man ikke overholder denne regelen, kan det føre til død eller alvorlig skade.

**FORSIKTIG!**

Sikkerhetsregel: Hvis man ikke overholder denne regelen, kan det føre til personskader.

**PASS PÅ!**

Hvis man ikke overholder denne regelen, kan det føre til materielle skader og skade funksjonen til produktet.

**MERK**

Utfyllende informasjon om bruk av produktet.

2 Sikkerhetsregler

Følg rådene og betingelsene som kjøretøyprodusenten og motorvognprodusenten har bestemt!

Produsenten tar i følgende tilfeller intet ansvar for skader:

- Montasje- eller tilkoblingsfeil
- Skader på produktet på grunn av mekanisk påvirkning og overspenninger
- Endringer på produktet uten at det er gitt uttrykkelig godkjenning av produsenten
- Bruk til andre formål enn det som er beskrevet i veiledningen

Overhold følgende grunnleggende sikkerhetsregler ved bruk av elektriske apparater for å beskytte mot:

- Elektrisk støt
- Brannfare
- Personskader

2.1 Behandling av apparatet



ADVARSEL!

- Montering og reparasjon av avtrekkshetten må kun utføres av fagfolk som kjenner til farene og gjeldende forskrifter.
- Feil reparasjoner kan føre til betydelige skader. Ved behov for reparasjon kontakter du servicesteden i ditt land (adresse finner du på baksiden av veiledningen).
- Dette apparatet kan brukes av barn fra 8 år og oppover, og av personer med nedsatte fysiske, sensoriske eller mentale evner eller manglende erfaring og kunnskap, når de er under oppsikt eller har fått opplæring i sikker bruk av apparatet og hvilke farer som er forbundet med det.
- Montasjearbeid og elektrisk tilkobling må utføres av kvalifiserte fagfolk, og alle gjeldende forskrifter og normer må overholdes.
- Ved boring eller skjæring i vegger eller tak må man passe på at man ikke skader elektriske ledninger eller apparater som ikke er synlige.
- Det må være minimum 50 cm mellom gassflammen på komfyren og avtrekkshetten.



FORSIKTIG!

- Avtrekkshetten må installeres på en slik måte at den ikke kan falle ned.
- Bruk avtrekkshetten kun når kapslingen og ledningene er uskadd.
- Ikke før noen fremmedlegemer inn i apparatet.

3 Leveringsomfang

Pos. i fig. 1, side 3	Antall	Beskrivelse
1	1	Avtrekkshette CK500
2	1	Avtrekksluftslange
3	1	Luftelukens overdel
4	1	Luftelukens underdel
5	1	Avtrekksluftadapter
6	3	Klebesokkel
-	5	Kabelskjøtestykke

4 Tiltent bruk

Avtrekkshetten CK500 (art.nr. 9106506287) er beregnet for montering i fritidskjøretøyer som campingvogner, bobiler og båter.

5 Teknisk beskrivelse





Avtrekkshetten CK500 fjerner lukt og damp som oppstår under matlagingen. Filteret er avtagbart og vaskbart.

CK500 har en LED-lampe, to vifter og et touch-display.

Avtrekksluften kan føres ut enten oppover eller bakover.

5.1 Betjeningslementer

**Pos. i
fig. 2,
side 3** **Beskrivelse**

- | | |
|---|---|
| 1 |  Slår lyset av og på |
| 2 |  Øker viftehastigheten og stiller inn klokkeslettet |
| 3 |  Viser viftehastigheten |
| 4 | Viser klokkeslettet |
| 5 | Lyser når lyset er slått på |
| 6 |  Reduserer viftehastigheten og stiller inn klokkeslettet |
| 7 |  Slår avtrekkshetten av og på |

5.2 Filter

**Pos. i
fig. 3,
side 3** **Beskrivelse**

- | | |
|---|---|
| 1 | Filter |
| 2 | Lås
skyves bakover: lås opp ta av filteret |

6 Montere apparatet



ADVARSEL!

Det må være minimum 50 cm mellom gassflammen på komfyren og avtrekkshetten.



PASS PÅ!

Under planleggingen av avtrekksluftføring må du passe på at det ikke befinner seg noen elektriske ledninger eller kjøretøydeler, som f.eks. en takreling, i dette området. Disse kan ellers komme til skade ved boring.



MERK

- I dette kapitlet beskrives det hvordan avtrekksluften føres ut oppover.
- Avtrekksluften kan også føres ut til siden. Til dette er det nødvendig med ekstra tilbehør. Få i så tilfelle avtrekkshetten montert inn av et fagverksted.

6.1 Tips for monteringssted

- Avtrekkshetten skal helst monteres midt over kokeplassen, og om mulig monteres i et skap.
- Det må være minimum 50 cm mellom gassflammen på komfyren og avtrekkshetten.
- Avtrekksluften kan føres ut enten oppover eller til siden. Hvis avtrekksluften skal føres ut til siden må det brukes en ekstra vifte (ikke en del av leveringsomfanget).
- Før monteringen må det avklares hvordan avtrekksluftslangen kan legges og hvor luftelukan kan monteres (fig. 4, side 4). Ta hensyn til skapets skillevegger og hylleplater. Hullene for avtrekksluftslangen må være plassert slik at ingen elektriske ledninger i karosseriet, ingen bærende strukturer i karosseriet eller kjøretøydeler som f.eks. en takreling, blir berørt av dette.

6.2 Forberede avtrekksluftføring

Montere avtrekksluftadapter

- Ta av dekslet til avtrekkslufttilkoblingen (fig. 5 A, side 4).
- Monter avtrekksluftadapteren (fig. 5 B, side 4).

Forberede skap

- Tegn inn midtpunktet for gjennomgangshullet til avtrekksluftslangen på skapet (fig. **6**, side 5).
- Bor et gjennomgangshull med en diameter på 75 – 80 mm i bunnen på skapet.

Forberede takgjennomføring

For avtrekksluftslangen må det lages et gjennomgangshull med en diameter på 110 mm på et passende sted i taket (fig. **4**, side 4).

Gå frem på følgende måte, slik at taket ikke rykkes opp:

- Bor først innenfra og med et mindre bor (3 – 5 mm) et hull gjennom taket.
- Bor lokket deretter ovenfra med en diameter på 110 mm og inn ca. 2/3 av taktykkelsen.
- Bor så nedenifra helt igjennom taket.

6.3 Montere og koble til avtrekkshetten

- Skyv avtrekksluftslangen (fig. **7** 1, side 5) på avtrekksluftadapteren på avtrekkshetten (fig. **7** 2, side 5).
- Fest avtrekksluftslangen på avtrekksluftadapteren med et kabelskjøtestykke.
- Ta ut filteret.
- Løft avtrekkshetten til ønsket posisjon og før samtidig avtrekksluftslangen og tilkoblingskabelen gjennom gjennomgangshullet i skapet.
- Fest avtrekkshetten med fire skruer (fig. **8**, side 6).
Bruk skruer med følgende mål:
 - Diameter 4 mm
 - Lengde tilsvarende tykkelsen på skapbunnen
- Sett inn filteret igjen.
- Koble tilkoblingskabelen til likestrømforsyningen.
Husk riktig polaritet.

6.4 Ferdigstille avtrekksluftføring

- Fett inn og rengjør omgivelsene rundt takutsparingen.
- Påfør en elastisk tetningsmasse (f.eks. Dekalin) på luftelukens overdel (fig. **9**, side 6).
- Sett overdelen til takluken inn i takutsparingen.
- Skyv avtrekksluftslangen inn på underdelen til takluken (fig. **10**, side 7).
- Fest avtrekksluftslangen til underdelen på luftelukens med et kabelskjøtestykke.
- Skyv underdelen til takluken inn på overdelen innenfra (fig. **11**, side 7).
- Fest underdelen på takluken med tre skruer.
Bruk skruer med følgende mål:
 - Diameter 4 mm
 - Lengde = taktykkelse – 10 mm
- Fest avtrekksluftslangen med klebesokler (fig. **4** 1, side 4) og kabelskjøtestykker på de egnede stedene.

7 Bruke apparatet

7.1 Slå avtrekkshetten av og på



- Trykk på knappen  for å slå avtrekkshetten på eller av.

7.2 Stille inn klokke



MERK

- Hvis avtrekkshetten kobles til strømforsyningen viser displayet **00.00**.
- Etter tre sekunder uten inntasting blir innstillingene lagret.

- Slå på avtrekkshetten.
- Trykk på knappen  i tre sekunder for å stille inn timer.
- ✓ Det lyder et bekræftessignal.
- ✓ Alle sifferne i klokkeslettet blinker.
- Still inn timene med knappene **+** eller **-**.
- Trykk på knappen  i 3 sekunder for å stille inn minutter.
- ✓ Det lyder et bekræftessignal.
- ✓ Alle sifferne i klokkeslettet blinker.
- Still inn minuttene med knappene **+** eller **-**.
- Vent i tre sekunder.
- ✓ Sifferne i klokkeslettet lyser konstant.
- ✓ Det nye innstilte klokkeslettet er lagret.



MERK

I tiden mellom 20.00 og 06.00 slukker displayet klokka etter 5 minutter dersom ingen knapper blir betjent.

7.3 Slå lyset av og på

- Trykk på knappen  for å slå lyset på eller av.

7.4 Stille inn viftehastighet

- Trykk på knappen **+** for å øke viftehastigheten.
- Trykk på knappen **-** for å redusere viftehastigheten.

8 Rengjøring



PASS PÅ!

- Bruk ikke skarpe eller harde gjenstander eller rengjøringsmidler til rengjøring, da det kan skade produktet.
- De elektroniske komponentene i avtrekkshetten må **ikke** rengjøres med vann eller en våt klut.



MERK

- Filteret i avtrekkshetten må rengjøres regelmessig, ellers vil det samle seg fett der. Hvor ofte rengjøring er nødvendig er avhengig av hvor ofte du lager mat, og hvor ofte avtrekkshetten slås på.
- Rengjør filteret før ytelsen til avtrekkshetten merkbart avtar.
- Filteret kan byttes ut. Kontakt produsentens filial i ditt land (du finner adressene på baksiden av veiledningen) eller din faghandler.

- Slå av avtrekkshetten.
- Rengjør produktet regelmessig med en fuktig klut og syntetisk rengjøringsmiddel (f.eks. oppvaskmiddel).
- Ta ut filteret og rengjør filteret med varmt vann og syntetisk rengjøringsmiddel (f.eks. oppvaskmiddel).
- La filteret tørke før du setter det på igjen.

9 Deponering

- Lever emballasje til resirkulering så langt det er mulig.



Når du tar produktet ut av drift for siste gang, må du sørge for å få informasjon om deponeringsforskrifter hos nærmeste resirkuleringsstasjon eller hos din faghandler.

10 Garanti

Lovmessig garantitid gjelder. Hvis produktet skulle være defekt, kontakter du produsentens filial i ditt land (du finner adressene på baksiden av veiledningen) eller til din faghandler.

Ved henvendelser vedrørende reparasjon eller garanti, må du sende med følgende dokumentasjon:

- kopi av kvitteringen med kjøpsdato,
- årsak til reklamasjonen eller beskrivelse av feilen.

11 Tekniske data

	CK500
Artikkelnummer:	9106506287
Tilkoblingsspenning:	12 V _{DC}
Kapasitet:	100 m ³ /h
Effektforbruk:	35 W
Belysningsstyrke:	3 W
Mål (B x H x D):	530 x 60 x 204 mm
Vekt:	2,5 kg
Testmerke:.	

Lue tämä ohje huolellisesti läpi ennen asennusta ja käyttöönottoa ja säilytä ohje hyvin. Jos myyt tuotteen eteenpäin, anna ohje tällöin edelleen uudelle käyttäjälle.

Sisältö

1	Symbolien selitykset	118
2	Turvallisuusohjeet	118
3	Toimituskokonaisuus.	120
4	Käyttötarkoitus.	120
5	Tekninen kuvaus	120
6	Laitteen asentaminen	122
7	Laitteen käyttäminen	124
8	Puhdistus	126
9	Hävittäminen	126
10	Tuotevastuu.	127
11	Tekniset tiedot.	127

1 Symbolien selitykset

**VAROITUS!**

Turvallisuusohje: Huomiotta jättäminen voi aiheuttaa hengenvaaran tai vakavan loukkaantumisen.

**HUOMIO!**

Turvallisuusohje: Huomiotta jättäminen voi johtaa loukkaantumiseen.

**HUOMAUTUS!**

Huomiotta jättäminen voi johtaa materiaalivaurioihin ja haitata tuotteen toimintaa.

**OHJE**

Tuotteen käyttöä koskevia lisätietoja.

2 Turvallisuusohjeet

Noudata ajoneuvovalmistajan ja autoalan ammattiipiirien antamia turvallisuusohjeita ja vaatimuksia!

Valmistaja ei ota mitään vastuuta vahingoista seuraavissa tapauksissa:

- asennus- tai liitännävirheet
- tuotteeseen mekaanisen vaikutuksen tai ylijännitteiden takia syntyneet vauriot
- tuotteeseen ilman valmistajan nimenomaista lupaa tehdyt muutokset
- käyttö muuhun kuin käyttöohjeessa ilmoitettuun tarkoitukseen

Noudata seuraavia perustavia turvatoimenpiteitä käyttäessäsi sähköllä toimivia laitteita. Tämä suojelee sinua:

- sähköiskulta
- palovaaralta
- loukkaantumiselta

2.1 Laitteen käsittely



VAROITUS!

- Liesituulettimen saavat asentaa ja sitä saavat korjata vain ammattimiehet, jotka tuntevat töihin liittyvät vaarat sekä niitä koskevat määräykset.
- Epäasianmukaisista korjauksista saattaa aiheutua huomattavia vaaroja. Käänny oman maasi huoltokilijkeen puoleen, jos laite tarvitsee korjausta (katso osoitteet käyttöohjeen takasivulla).
- Tätä laitetta voivat käyttää valvonnan alaisuudessa myös vähintään 8-vuotiaat lapset samoin kuin henkilöt, joiden fyysiset, aistinvaraiset tai henkiset valmiudet ovat rajoittuneet tai joilta puuttuu käytön vaatima kokemus tai tietämys. Tämä koskee myös tilannetta, jossa edellä mainitut henkilöt ovat saaneet laitteen turvallista käyttöä koskevan perehdytyksen ja jotka tämän perusteella ymmärtävät laitteen käytöstä aiheutuvat vaarat.
- Asennustyöt ja sähköisen liitännän saavat tehdä vain pätevät ammattilaiset, jotka noudattavat kaikkia voimassa olevia määräyksiä ja standardeja.
- Varmista ennen leikkausten tai porausten tekemistä seiniin ja kattoon, etteivät sähköjohdot ja piilossa olevat laitteet vahingoitu.
- Kaasukeittimen liekin ja liesituulettimen etäisyyden tulee olla vähintään 50 cm.



HUOMIO!

- Liesituuletin täytyy asentaa niin vakaasti, että se ei voi pudota.
- Käytä liesituuletinta vain, kun laitteen kotelossa ja johtimissa ei ole vaurioita.
- Älä laita laitteeseen vieraita esineitä.

3 Toimituskokonaisuus

Kohta – kuva 1 , sivulla 3	Määrä	Kuvaus
1	1	Liesituuletin CK500
2	1	Poistoilmaletku
3	1	Tuuletuskuvun yläosa
4	1	Tuuletuskuvun alaosa
5	1	Poistoilma-adapteri
6	3	Tarrakappale
–	5	Nippuside

4 Käyttötarkoitus

CK500 -liesituuletin (tuotenro 9106506287) on tarkoitettu asennettavaksi vapaa-ajanajoneuvoihin kuten asuntovaunuihin, matkailuautoihin ja veneisiin.

5 Tekninen kuvaus





Liesituuletin CK500 poistaa ruoanlaiton yhteydessä syntyvät hajut ja höyryn. Suodattimen voi ottaa pois ja pestä.

CK500:ssa on LED-valaisin, kaksi tuuletinta ja kosketusnäyttö.

Poistoilma voidaan johtaa ylös tai taakse.

5.1 Käyttölaitteet

**Kohta –
kuva 2, Kuvaus
sivulla 3**

- | | |
|---|--|
| 1 |  Kytkee valon päälle ja pois |
| 2 |  Suurentaa tuuletinnopeutta ja säätää kellonaikaa |
| 3 |  Näyttää tuuletinnopeuden |
| 4 | Näyttää kellonajan |
| 5 | Palaa, kun valo on kytketty päälle |
| 6 |  Pienentää tuuletinnopeutta ja säätää kellonaikaa |
| 7 |  Kytkee liesituulettimen päälle ja pois päältä |

5.2 Suodatin

**Kohta –
kuva 3, Kuvaus
sivulla 3**

- | | |
|---|--|
| 1 | Suodatin |
| 2 | Lukitus
työntö taakse: vapautus ja suodattimen poisto |

6 Laitteen asentaminen



VAROITUS!

Kaasukeittimen liekin ja liesituulettimen etäisyyden tulee olla vähintään 50 cm.



HUOMAUTUS!

Huolehdi poistoilmasuunnittelussa, että kyseisellä alueella ei ole sähköjohtoja tai ajoneuvon osia kuten kattoreelinkejä. Ne voivat muuten vaurioitua porauksen yhteydessä.



OHJE

- Tässä luvussa kuvataan, miten poistoilma johdetaan pois ylöspäin.
- Poistoilma voidaan johtaa myös sivulle. Siihen tarvitaan lisävarusteita. Anna liesituulettimen asennus tässä tapauksessa ammattihuoltoliikkeen tehtäväksi.

6.1 Asennuspaikkaa koskevia ohjeita

- Liesituuletin tulisi kiinnittää mieluiten keskelle keittopisteen yläpuolelle ja mahdollisuuksien mukaan seinäkaapin alle.
- Kaasukeittimen liekin ja liesituulettimen etäisyyden tulee olla vähintään 50 cm.
- Poistoilma voidaan johtaa ylös tai sivulle.
Jos poistoilma halutaan johtaa sivulle, täytyy käyttää lisätuuletinta (ei sisälly toimituskokonaisuuteen).
- Ennen asennusta täytyy selvittää, miten poistoilmaletku asetetaan ja minne tuuletuskupu voidaan asentaa (kuva **4**, sivulla 4).
Ota tällöin huomioon myös kaappien väliseinät ja välipohjat.
Poistoilmaletkun reiät täytyy sijoittaa niin, että ne eivät osu mihinkään korirakenteen sähköjohtoon, korin kantaviin rakenteisiin tai ajoneuvon osiin kuten esim. kattoreelinkiin.

6.2 Poistoilmakanavan valmistelu

Poistoilma-adapterin asennus

- Poista poistoilmaliitännän peitelevy (kuva **5** A, sivulla 4).
- Asenna poistoilma-adapteri (kuva **5** B, sivulla 4).

Seinäkaapin valmistelu

- Merkitse poistoilmaletkun läpivientireiän keskikohta seinäkaappiin (kuva **6**, sivulla 5).
- Poraä seinäkaapin pohjaan läpivientireikä, jonka koko on 75 – 80 mm.

Kattoläpiviennin valmistelu

Poistoilmaletkua varten kattoon täytyy tehdä sopivaan paikkaan läpivientireikä, jonka halkaisija on 110 mm (kuva **4**, sivulla 4).

Menettele seuraavalla tavalla, jotta kattoon ei tule repeämiä:

- Poraä ensin sisäpuolelta pienemmällä terällä (halkaisija 3 – 5 mm) reikä katon läpi.
- Poraä ylhäältä halkaisijaltaan 110 mm:n reikää enintään 2/3 katon paksuudesta.
- Poraä alta kokonaan katon läpi.

6.3 Liesituulettimen asennus ja liittäminen

- Työnnä poistoilmaletku (kuva **7** 1, sivulla 5) liesituulettimen (kuva **7** 2, sivulla 5) poistoilma-adapteriin.
- Kiinnitä poistoilmaletku poistoilma-adapteriin nippusiteellä.
- Ota suodatin pois.
- Nosta liesituuletin haluttuun paikkaan ja vie samalla poistoilmaletku ja liitäntäjohto läpivientireiästä seinäkaappiin.
- Kiinnitä liesituuletin neljällä ruuvilla (kuva **8**, sivulla 6). Käytä tähän seuraavankokoisia ruuveja:
 - Halkaisija 4 mm
 - Pituus kaapin pohjaa vastaavasti
- Aseta suodatin takaisin paikalleen.
- Yhdistä liitäntäjohto tasavirtasyöttöön. Noudata tällöin oikeaa napaisuutta.

6.4 Poistoilmakanavan viimeistely

- Poista katossa olevan reiän ympäriltä rasva ja lika.
- Laita tuuletuskuvun yläosaan pysyvästi elastista tiivistemassaa (esim. Dekalin) (kuva **9**, sivulla 6).
- Laita tuuletuskuvun yläosa katossa olevaan reikään.
- Työnnä poistoilmaletku kiinni tuuletuskuvun alaosaan (kuva **10**, sivulla 7).
- Kiinnitä poistoilmaletku tuuletuskuvun alaosaan nippusiteellä.
- Työnnä tuuletuskuvun alaosa alhaalta yläosaan (kuva **11**, sivulla 7).
- Kiinnitä tuuletuskuvun alaosa kolmella ruuvilla.
Käytä tähän seuraavankokoisia ruuveja:
 - Halkaisija 4 mm
 - Pituus = katon paksuus – 10 mm
- Kiinnitä poistoilmaletku tarrakappaleilla (kuva **4** 1, sivulla 4) nippusiteillä sopiviin paikkoihin.

7 Laitteen käyttäminen

7.1 Liesituulettimen päälle ja pois kytkeminen



- Kytke liesituuletin päälle tai pois päältä koskettamalla painiketta .

7.2 Kellon säätö



OHJE

- Kun liesituuletin liitetään virransyöttöön, näytössä näkyy **00:00**.
- Säädot tallennetaan, kun kolmeen sekuntiin ei tehdä syöttöjä.

- Kytke liesituuletin päälle.
- Kosketa painiketta  kolmen sekunnin ajan tuntien asettamiseksi.
- ✓ Kuulet vahvistusäänen.
- ✓ Kellonajan kaikki numerot vilkkuvat.
- Aseta tunnit painikkeella **+** tai **-**.
- Kosketa painiketta  3 sekunnin ajan minuuttien asettamiseksi.
- ✓ Kuulet vahvistusäänen.
- ✓ Kellonajan kaikki numerot vilkkuvat.
- Aseta minuutit painikkeella **+** tai **-**.
- Odota kolme sekuntia.
- ✓ Kellonajan numerot loistavat jatkuvasti.
- ✓ Uusi kellonaika on tallennettu.



OHJE

Aikavälillä 20.00 – 06.00 kellonaikanäyttö sammuu 5 minuutin kuluttua, jos mitään painiketta ei kosketeta.

7.3 Valon päälle ja pois kytkeminen

- Kytke valo päälle ja pois päältä koskettamalla painiketta .

7.4 Tuuletinnopeuden säätäminen

- Suurena tuuletinnopeutta koskettamalla painiketta **+**.
- Pienennä tuuletinnopeutta koskettamalla painiketta **-**.

8 Puhdistus



HUOMAUTUS!

- Puhdistukseen ei saa käyttää teräviä tai kovia välineitä tai voimakkaita puhdistusaineita, koska tämä voi johtaa tuotteen vahingoittumiseen.
- **Älä** puhdista liesituulettimen elektronisia osia vedellä tai märällä liinalla.



OHJE

- Liesituulettimen suodatin täytyy puhdistaa säännöllisesti, koska siihen kertyy rasvaa. Se, miten usein puhdistus on tarpeen, riippuu siitä, miten usein ruokaa laitetaan ja miten usein liesituuletin kytketään päälle.
- Puhdista suodatin ennen kuin liesituulettimen teho heikkenee huomattavasti.
- Suodattimen voi vaihtaa. Käänny valmistajan omassa maassasi sijaitsevan toimipisteen (osoitteet käyttöohjeen takasivulla) tai ammattikauppiasi puoleen.

- Katkaise virta liesituulettimesta.
- Puhdista tuote toisinaan kostealla liinalla ja synteettisellä puhdistusaineella (esim. astianpesuaineella).
- Ota suodatin pois ja puhdista se lämpimällä vedellä sekä synteettisellä puhdistusaineella (esim. astianpesuaineella).
- Anna suodattimen kuivua, ennen kuin asennat sen takaisin.

9 Hävittäminen

- Vie pakkausmateriaali mahdollisuuksien mukaan vastaavan kierrätysjätteen joukkoon.



Jos poistat tuotteen lopullisesti käytöstä, pyydä tietoa sen hävittämistä koskevista määräyksistä lähimmästä kierrätyskeskuksesta tai ammattiliikkeestäsi.

10 Tuotevastuu

Laitetta koskee lakisääteinen takuu-aika. Jos tuote sattuu olemaan viallinen, käänny maasi valmistajan toimipisteen puoleen (osoitteet käyttöohjeen takasivulla) tai ota yhteyttä omaan ammattikauppiaseesi.

Korjaus- ja takuukäsittelyä varten lähetä mukana seuraavat asiakirjat:

- kopio ostolaskusta, jossa näkyy ostopäivä,
- valitusperuste tai vikakuvaus.

11 Tekniset tiedot

	CK500
Tuotenumero:	9106506287
Liitäntäjännite:	12 V _{DC}
Kapasiteetti:	100 m ³ /h
Tehonkulutus:	35 W
Valon voimakkuus:	3 W
Mitat (L x K x S):	530 x 60 x 204 mm
Paino:	2,5 kg
Tarkastusmerkit:	<div style="border: 1px solid black; padding: 5px; display: inline-block;">  </div>

Прочтите данную инструкцию перед монтажом и вводом в эксплуатацию и сохраните ее. В случае передачи продукта передайте инструкцию следующему пользователю.

Содержание

1	Пояснение к символам	129
2	Указания по технике безопасности	129
3	Комплект поставки	131
4	Использование по назначению	131
5	Техническое описание	132
6	Монтаж прибора	133
7	Использование прибора	136
8	Очистка	137
9	Утилизация	138
10	Гарантия	138
11	Технические данные	138

1 Пояснение к символам



ПРЕДУПРЕЖДЕНИЕ!

Указания по технике безопасности: Несоблюдение может привести к смертельному исходу или тяжелым травмам.



ОСТОРОЖНО!

Указания по технике безопасности: Несоблюдение может привести к травмам.



ВНИМАНИЕ!

Несоблюдение может привести к повреждениям и нарушить работу продукта.



УКАЗАНИЕ

Дополнительная информация по управлению продуктом.

2 Указания по технике безопасности

Соблюдайте инструкции по технике безопасности изготовителя автомобиля и правила техники безопасности, установленные в автомастерской!

Изготовитель не несет никакой ответственности за ущерб в следующих случаях:

- Ошибки монтажа или подключения
- Повреждения продукта из-за механических воздействий и перенапряжений
- Изменения в продукте, выполненные без однозначного разрешения изготовителя
- Использование в целях, отличных от указанных в данной инструкции

Соблюдайте следующие общие указания по технике безопасности при пользовании электроприборами, чтобы не допустить:

- поражения электрическим током
- пожара
- травм

2.1 Обращение с прибором



ПРЕДУПРЕЖДЕНИЕ!

- Монтаж и ремонт вытяжки разрешается выполнять только специалистам, знакомым с возможными опасностями и с соответствующими стандартами и регламентами.
- Если ремонт выполнен неправильно, эксплуатация устройства может представлять опасность. При необходимости ремонта обратитесь в локальный сервисный центр (адреса указаны на обороте руководства).
- Это устройство может использоваться детьми с 8-ми лет и старше, а также лицами с ограниченными физическими, сенсорными и умственными способностями или при недостатке необходимого опыта и знаний только под присмотром или после прохождения инструктажа по безопасному использованию устройства, если они понимают опасности, которые при этом могут возникнуть.
- Работы по установке и подключению к системам электроснабжения должны выполняться квалифицированными специалистами с соблюдением всех действующих предписаний и стандартов.
- При резке или сверлении в стене или потолке следите за тем, чтобы не повредилась электропроводка или приборы, которые не видны.
- Расстояние между пламенем газовой плиты и вытяжкой должно составлять не менее 50 см.



ОСТОРОЖНО!

- Вытяжка должна быть установлена так, чтобы исключить опасность ее падения.
- Используйте вытяжку только в том случае, если корпус и провода не имеют повреждений.
- Не допускайте попадания посторонних предметов в прибор.

3 Комплект поставки

Поз. на рис. 1, стр. 3	Кол-во	Описание
1	1	Вытяжка СК500
2	1	Вытяжной шланг
3	1	Верхняя часть вентилятора
4	1	Нижняя часть вентилятора
5	1	Вытяжной адаптер
6	3	Крепеж с клейким основанием
–	5	Кабельная стяжка

4 Использование по назначению

Отводящая вытяжка СК500 (арт. № 9106506287) предназначена для монтажа в жилых транспортных средствах, таких как жилые прицепы, кемперы и на катера.

5 Техническое описание





Отводящая вытяжка СК500 служит для удаления образующихся при приготовлении пищи запахов и пара. Она имеет съемный моющийся фильтр.

Вытяжка СК500 оснащена светодиодной подсветкой, двумя вентиляторами и сенсорным дисплеем.

Отработанный воздух можно отвести вверх или назад.

5.1 Элементы управления

Поз. на
рис. 2, Описание
стр. 3

- | | |
|---|---|
| 1 |  Включение и выключение освещения |
| 2 |  Увеличение скорости вентилятора и задание времени |
| 3 |  Отображение скорости вентилятора |
| 4 | Отображение времени |
| 5 | Включается, если включена подсветка |
| 6 |  Уменьшение скорости вентилятора и задание времени |
| 7 |  Включение и выключение вытяжки |

5.2 Фильтр

Поз. на
рис. 3, Описание
стр. 3

- | | |
|---|---|
| 1 | Фильтр |
| 2 | Задвижки
сместить назад, чтобы освободить и достать фильтр |

6 Монтаж прибора



ПРЕДУПРЕЖДЕНИЕ!

Расстояние между пламенем газовой плиты и вытяжкой должно составлять не менее 50 см.



ВНИМАНИЕ!

При составлении плана вытяжки воздуха необходимо выбирать места, в которых нет электрических проводов или деталей транспортного средства (например, багажные рейлинги на крыше). При сверлении можно повредить эти элементы.



УКАЗАНИЕ

- В этой главе описано, как установить вытяжку с отводом воздуха вверх.
- При наличии соответствующих принадлежностей воздух можно отвести в сторону. В этом случае установку вытяжки лучше выполняться в специализированной мастерской.

6.1 Указания о месте монтажа

- Вытяжку рекомендуется устанавливать посередине над плитой и, по возможности, под навесным шкафом.
- Расстояние между пламенем газовой плиты и вытяжкой должно составлять не менее 50 см.
- Отработанный воздух можно отвести вверх или в сторону. Если отработанный воздух отводится в сторону, необходим дополнительный вентилятор (приобретается отдельно).
- Перед началом работ по монтажу определите, как будет прокладываться вытяжной шланг и где будет установлен вентилятор (рис. 4, стр. 4). При планировании работ учитывайте положение перегородок и полок в шкафах.
Отверстия для крепежа вытяжного шланга нужно расположить там, где нет электрических кабелей, несущих конструкций или частей автомобиля, таких как багажных рейлингов.

6.2 Подготовка вытяжки воздуха

Установка вытяжного адаптера

- Снимите крышку с подключения к системе вытяжной вентиляции (рис. **5** А, стр. 4).
- Установите вытяжной адаптер (рис. **5** В, стр. 4).

Подготовка навесного шкафа

- На навесном шкафу отметьте центр сквозного отверстия, через которое будет проходить вытяжной шланг (рис. **6**, стр. 5).
- В основании навесного шкафа просверлите сквозное отверстие диаметром 75 – 80 мм.

Подготовка отверстия в крыше

Для вывода вытяжного шланга необходимо подготовить отверстие в подходящем месте крыше диаметром 110 мм (рис. **4**, стр. 4).

Чтобы не разрушить и не повредить крышу, сделайте следующее:

- Просверлите изнутри сначала отверстие, используя сверло меньшего диаметра (3 – 5 мм).
- Сверху крыши сделайте отверстие диаметром 110 мм, просверлив его только на 2/3 толщины крыши.
- Затем просверлите отверстие сквозь крышу до конца.

6.3 Монтаж и подключение вытяжки

- ▶ Протяните вытяжной шланг (рис. **7** 1, стр. 5) к вытяжному адаптеру вытяжки (рис. **7** 2, стр. 5).
- ▶ Зафиксируйте вытяжной шланг на вытяжном адаптере с помощью кабельной стяжки.
- ▶ Снимите фильтр.
- ▶ Поднимите вытяжку в нужное положение и протяните вытяжной шланг и кабель через отверстие в навесном шкафу.
- ▶ Закрепите вытяжку четырьмя винтами (рис. **8**, стр. 6).
Используйте винты следующих размеров:
 - диаметр 4 мм
 - длина в зависимости от толщины основания навесного шкафа
- ▶ Установите фильтр на место.
- ▶ Подсоедините кабель к источнику постоянного тока.
Проверьте полярность.

6.4 Подготовка отвода воздуха

- ▶ Обезжирьте и очистите область вокруг отверстия в крыше транспортного средства.
- ▶ Нанесите на верхнюю часть вентилятора нетвердеющий герметик (например, декалин) (рис. **9**, стр. 6).
- ▶ Вставьте верхнюю часть вентилятора в отверстие в крыше.
- ▶ Протяните вытяжной шланг к нижней части вентилятора (рис. **10**, стр. 7).
- ▶ Зафиксируйте вытяжной шланг на нижней части вентилятора с помощью кабельной стяжки.
- ▶ Изнутри вставьте нижнюю часть вентилятора в верхнюю часть (рис. **11**, стр. 7).
- ▶ Зафиксируйте нижнюю часть вентилятора с помощью трех винтов.
Используйте винты следующих размеров:
 - диаметр 4 мм
 - длина = толщина крыши – 10 мм
- ▶ Зафиксировать вытяжной шланг с помощью крепежа с клейким основанием (рис. **4** 1, стр. 4) и кабельных стяжек.

7 Использование прибора

7.1 Включение и выключение вытяжки



- ▶ Нажмите на кнопку , чтобы включить или выключить вытяжку.

7.2 Установка часов



УКАЗАНИЕ

- После подключения вытяжки к источнику питания на дисплее отображается время **00:00**.
- Последнее введенное значение сохраняется при отсутствии ввода в течение трех секунд.

- ▶ Включите вытяжку.
- ▶ Нажмите и удерживайте кнопку  в течение трех секунд, чтобы ввести значение часов.
- ✓ После ввода раздается звуковой сигнал, подтверждающий ввод.
- ✓ Все цифры на дисплее начинают мигать.
- ▶ Установите значение часа кнопками **+** или **-**.
- ▶ Нажмите и удерживайте кнопку  в течение трех секунд, чтобы ввести минуты.
- ✓ После ввода раздается звуковой сигнал, подтверждающий ввод.
- ✓ Все цифры на дисплее начинают мигать.
- ▶ Установите значение минут кнопками **+** или **-**.
- ▶ Подождите три секунды.
- ✓ Цифры на часах перестанут мигать.
- ✓ Введенное значение времени сохранено.



УКАЗАНИЕ

В промежутке между 20.00 и 06.00 индикация времени прекращается через 5 минут бездействия.

7.3 Включение и выключение подсветки

- ▶ Нажмите на кнопку , чтобы включить или выключить подсветку.

7.4 Регулировка скорости вентилятора

- Нажмите на кнопку **+**, чтобы увеличить скорость вентилятора.
- Нажмите на кнопку **—**, чтобы уменьшить скорость вентилятора.

8 Очистка



ВНИМАНИЕ!

- Не использовать для очистки острые или твердые предметы или чистящие средства, т. к. это может привести к повреждениям изделия.
- **Не чистить** электронные компоненты вытяжки водой или влажной салфеткой.



УКАЗАНИЕ

- Фильтр вытяжки необходимо регулярно очищать, так как в нем скапливается жир. Частота очистки зависит от частоты приготовления пищи и от частоты включения вытяжки.
- Очищайте фильтр еще до того, как производительность вытяжки значительно уменьшится.
- При необходимости фильтр можно заменить. Обратитесь в местное представительство изготовителя (адреса см. на оборотной стороне инструкции) или в торговую организацию.

- Выключите вытяжку.
- Тщательно очистите прибор влажной салфеткой и синтетическим чистящим средством (например, средством для мытья посуды).
- Выньте фильтр и очистите его горячей водой с синтетическим чистящим средством (например, средством для мытья посуды).
- Высушите фильтр.

9 Утилизация

- По возможности, выкидывайте упаковочный материал в мусор, подлежащий вторичной переработке.



Если Вы окончательно выводите продукт из эксплуатации, то получите информацию в ближайшем центре по вторичной переработке или в торговой сети о соответствующих предписаниях по утилизации.

10 Гарантия

Действителен установленный законом срок гарантии. Если продукт неисправен, обратитесь в представительство изготовителя в Вашей стране (адреса см. на оборотной стороне инструкции) или в торговую организацию.

В целях проведения ремонта или гарантийного обслуживания Вы должны также послать следующие документы:

- копию счета с датой покупки,
- причину рекламации или описание неисправности.

11 Технические данные

	СК500
Арт. №:	9106506287
Напряжение подключения:	12 В==
Производительность:	100 м ³ /ч
Потребляемая мощность:	35 Вт
Мощность подсветки:	3 Вт
Размеры (Ш x В x Г):	530 x 60 x 204 мм
Вес:	2,5 кг
Знак технического контроля:	

Przed instalacją i uruchomieniem urządzenia należy uważnie przeczytać niniejszą instrukcję. Instrukcję należy zachować. W razie przekazywania urządzenia należy ją udostępnić kolejnemu nabywcy.

Zawartość

1	Objaśnienie symboli	140
2	Wskazówki bezpieczeństwa	140
3	Zakres dostawy	142
4	Użytkowanie zgodne z przeznaczeniem	142
5	Opis techniczny	142
6	Montaż urządzenia	144
7	Korzystanie z urządzenia.	147
8	Czyszczenie.	148
9	Utylizacja	149
10	Gwarancja	149
11	Dane techniczne	149

1 Objąśnienie symboli

**OSTRZEŻENIE!**

Wskazówka dot. bezpieczeństwa: Nieprzestrzeganie może prowadzić do śmierci lub ciężkich obrażeń ciała.

**OSTROŻNIE!**

Wskazówka dot. bezpieczeństwa: Nieprzestrzeganie może prowadzić do obrażeń ciała.

**UWAGA!**

Nieprzestrzeganie może prowadzić do powstania szkód materialnych i zakłóceń w działaniu produktu.

**WSKAZÓWKA**

Informacje uzupełniające dot. obsługi produktu.

2 Wskazówki bezpieczeństwa

Należy stosować się do uwag dot. bezpieczeństwa i dokumentacji zalecanych przez producenta i branżę motoryzacyjną!

Producent nie odpowiada za szkody spowodowane:

- błędami powstałymi w trakcie montażu lub podłączania
- uszkodzeniem produktu w sposób mechaniczny lub spowodowany przeciążeniami elektrycznymi
- zmianami dokonanyymi w produkcie bez wyraźnej zgody producenta
- użytkowaniem w celach innych niż opisane w niniejszej instrukcji

Należy przestrzegać podstawowych zasad bezpieczeństwa obowiązujących przy używaniu urządzeń elektrycznych w celu ochrony przed:

- porażeniem prądem
- pożarem
- obrażeniami ciała

2.1 Korzystanie z urządzenia



OSTRZEŻENIE!

- Montaż i naprawa okapu kuchennego mogą przeprowadzać wyłącznie fachowcy, którzy zostali przeszkoleni w zakresie związanych z tym zagrożeń i odpowiednich przepisów.
- Niefachowe naprawy mogą spowodować poważne niebezpieczeństwo. W razie konieczności naprawy proszę się zwrócić do punktu serwisowego w Państwa kraju (adresy znajdują się na odwrocie instrukcji).
- Dzieci od 8. roku życia i osoby o ograniczonych możliwościach fizycznych, sensorycznych lub intelektualnych oraz osoby niedysponujące stosowną wiedzą i doświadczeniem mogą użytkować to urządzenie jedynie pod nadzorem innej osoby bądź uzyskania od niej informacji dotyczących bezpiecznego użytkowania i wynikających z tego zagrożeń.
- Prace montażowe i podłączenie elektryczne powinny zostać przeprowadzone przez wykwalifikowanych fachowców z zachowaniem wszystkich obowiązujących przepisów i norm.
- Podczas wycinania lub wiercenia otworu w ścianie lub dachu należy uważać, aby nie uszkodzić przewodów elektrycznych i niewidocznych urządzeń.
- Odstęp pomiędzy płomieniem kuchenki gazowej a okapem kuchennym musi wynosić min. 50 cm.



OSTROŻNIE!

- Okap kuchenny należy zainstalować tak, aby nie mógł spaść.
- Nie należy używać urządzenia, jeśli ma uszkodzoną obudowę lub przewody.
- Nie wprowadzać ciał obcych do urządzenia.

3 Zakres dostawy

Poz. na rys. 1, strona 3	Ilość	Opis
1	1	Okap kuchenny CK500
2	1	Wąż odprowadzający powietrze
3	1	Górna część wentylatora grzybkowego
4	1	Dolna część wentylatora grzybkowego
5	1	Adapter odpowietrzający
6	3	Samoprzylepna podstawa montażowa
-	5	Łącznik kablowy

4 Użytkowanie zgodne z przeznaczeniem

Okap kuchenny CK500 (nr produktu 9106506287) jest przeznaczony do montażu w pojazdach rekreacyjnych, takich jak samochody campingowe, przyczepy campingowe i łodzie.

5 Opis techniczny





Okap kuchenny CK500 usuwa zapachy i opary powstające podczas gotowania. Filtr okapu można zdjąć i wymyć.

CK500 jest wyposażony w oprawę LED, dwa wentylatory i ekran dotykowy.

Zużyte powietrze może być odprowadzane do góry lub do tyłu.

5.1 Elementy obsługowe

**Poz. na
rys. 2,
strona 3** **Opis**

- | | |
|---|--|
| 1 |  Włącza i wyłącza światło |
| 2 |  Zwiększa prędkość wentylatora i ustawia godzinę |
| 3 |  Wskazuje prędkość wentylatora |
| 4 | Wskazuje godzinę |
| 5 | Świeci się, jeśli światło jest włączone |
| 6 |  Zmniejsza prędkość wentylatora i ustawia godzinę |
| 7 |  Włącza i wyłącza okap kuchenny |

5.2 Filtr

**Poz. na
rys. 3,
strona 3** **Opis**

- | | |
|---|---|
| 1 | Filtr |
| 2 | Blokada
przesunąć do tyłu: odblokowanie i zdejmowanie filtra |

6 Montaż urządzenia



OSTRZEŻENIE!

Odstęp pomiędzy płomieniem kuchenki gazowej a okapem kuchennym musi wynosić min. 50 cm.



UWAGA!

Podczas projektowania kierunku odprowadzania zużytego powietrza należy wziąć pod uwagę, że w obszarze odprowadzania nie powinny się znajdować żadne przewody elektryczne ani części pojazdu, np. relingi dachowe. W przeciwnym wypadku podczas wiercenia może dojść do ich uszkodzenia.



WSKAZÓWKA

- W tym rozdziale opisano, w jaki sposób wykonać odprowadzanie powietrza do góry.
- Powietrze może być odprowadzane również w bok. W tym celu niezbędne są dodatkowe akcesoria. Montaż okapu z odprowadzaniem zużytego powietrza w bok może być wykonany tylko w specjalistycznym warsztacie.

6.1 Uwagi dotyczące miejsca montażu

- Zaleca się umieszczenie okapu kuchennego na środku nad kuchenką, w miarę możliwości pod zawieszoną szafką.
- Odstęp pomiędzy płomieniem kuchenki gazowej a okapem kuchennym musi wynosić min. 50 cm.
- Powietrze może być odprowadzane do góry lub w bok. Jeśli powietrze powinno być odprowadzane w bok, należy zastosować dodatkowy wentylator (nie wchodzi w zakres dostawy).
- Przed montażem należy ustalić, w jaki sposób będzie poprowadzony wąż odprowadzający powietrze i gdzie zostanie zamontowany wentylator grzybkowy (rys. 4, strona 4). Należy wziąć przy tym pod uwagę również ścianki działowe szafek i półki pośrednie. Otwory pod wąż odprowadzający powietrze powinny być umieszczone w taki sposób, żeby nie naruszyły żadnych przewodów elektrycznych w nadwoziu, konstrukcji nośnych nadwozia ani części pojazdu, np. relingów dachowych.

6.2 Przygotowanie odprowadzania zużytego powietrza

Montowanie adaptera odprowadzania powietrza

- ▶ Usunąć pokrywę przyłącza odprowadzającego (rys. **5** A, strona 4).
- ▶ Zamontować adapter odprowadzania powietrza (rys. **5** B, strona 4).

Przygotowanie szafki wiszącej

- ▶ Narysować punkt środkowy otworu przelotowego pod wąż odprowadzania powietrza na szafce wiszącej (rys. **6**, strona 5).
- ▶ Wywiercić w dnie szafki otwór przelotowy o średnicy 75 – 80 mm.

Przygotowanie przepustu dachowego

W odpowiednim miejscu dachu należy wykonać otwór przelotowy o średnicy 110 mm pod wąż odprowadzający powietrze (rys. **4**, strona 4).

W tym celu, żeby zapobiec uszkodzeniom dachu, należy podjąć następujące działania:

- ▶ Najpierw wywiercić w dachu od środka niewielki otwór małą wiertarką (średnica 3 – 5 mm).
- ▶ Następnie od góry dachu wywiercić otwór o średnicy 110 mm do 2/3 grubości dachu.
- ▶ Zakończyć wiercenie otworu od dołu.

6.3 Montowanie i podłączanie okapu kuchennego

- ▶ Nasunąć wąż odprowadzający powietrze (rys. **7** 1, strona 5) na adapter odprowadzania powietrza na okapie kuchennym (rys. **7** 2, strona 5).
- ▶ Przymocować wąż odprowadzający do adaptera za pomocą opaski zaciskowej.
- ▶ Usunąć filtr.
- ▶ Podnieść okap kuchenny do żądanej pozycji i przeprowadzić wąż odprowadzający i kabel przyłączeniowy przez otwór przelotowy w szafce wiszącej.
- ▶ Przykręcić okap kuchenny za pomocą czterech śrub (rys. **8**, strona 6).
W tym celu zastosować śruby o następujących wymiarach:
 - Średnica 4 mm
 - Długość zgodna z grubością dna szafy
- ▶ Ponownie wstawić filtr.
- ▶ Podłączyć kabel przyłączeniowy do zasilania prądem stałym.
Uważać przy tym na prawidłową biegunowość.

6.4 Ukończenie odprowadzania powietrza

- ▶ Odtłuścić i oczyścić okolice otworu dachowego.
- ▶ Górną część wentylatora grzybkowego wyposażyć w trwale elastyczną masę uszczelniającą (np. Dekalin) (rys. **9**, strona 6).
- ▶ Górną część wentylatora grzybkowego wstawić do otworu dachowego.
- ▶ Wsunąć wąż odprowadzania powietrza na dolną część wentylatora grzybkowego (rys. **10**, strona 7).
- ▶ Przymocować wąż odprowadzający do dolnej części wentylatora grzybkowego za pomocą opaski zaciskowej.
- ▶ Wsunąć dolną część wentylatora grzybkowego od wewnątrz w górną część (rys. **11**, strona 7).
- ▶ Przymocować dolną część wentylatora grzybkowego za pomocą trzech śrub.
W tym celu zastosować śruby o następujących wymiarach:
 - Średnica 4 mm
 - Długość = grubość dachu – 10 mm
- ▶ Przymocować wąż odprowadzający za pomocą podstawek mocujących (rys. **4** 1, strona 4) i opasek zaciskowych w odpowiednich miejscach.

7 Korzystanie z urządzenia

7.1 Włączanie i wyłączanie okapu



- ▶ Nacisnąć przycisk  w celu włączenia i wyłączenia okapu kuchennego.

7.2 Ustawianie zegara



WSKAZÓWKA

- Jeśli okap kuchenny jest podłączony do zasilania, na wyświetlaczu pojawi się **00:00**.
- Jeśli nie wprowadzone zostaną nowe dane, po trzech sekundach ustawienia zostaną zapisane.

- ▶ Włączyć okap kuchenny.
- ▶ Nacisnąć i przytrzymać przycisk  przez trzy sekundy w celu ustawienia czasu.
- ✓ Włączy się sygnał potwierdzający.
- ✓ Wszystkie cyfry zegara migają.
- ▶ Za pomocą przycisków **+** lub **-** ustawić godzinę.
- ▶ Nacisnąć i przytrzymać przycisk  przez 3 sekundy w celu ustawienia minut.
- ✓ Włączy się sygnał potwierdzający.
- ✓ Wszystkie cyfry zegara migają.
- ▶ Ustawić za pomocą przycisków **+** lub **-** minuty.
- ▶ Odczekać trzy sekundy.
- ✓ Cyfry zegara świecą się światłem ciągłym.
- ✓ Ustawiona godzina została zapisana.



WSKAZÓWKA

W godzinach od 20:00 do 6:00 wyświetlacz zegara wyłącza się po 5 minutach od ostatniego naciśnięcia przycisku.

7.3 Włączanie i wyłączanie światła

- ▶ Nacisnąć przycisk  w celu włączenia lub wyłączenia światła.

7.4 Ustawianie prędkości wentylatora

- ▶ Nacisnąć przycisk **+** w celu zwiększenia prędkości wentylatora.
- ▶ Nacisnąć przycisk **-** w celu zmniejszenia prędkości wentylatora.

8 Czyszczenie



UWAGA!

- Do czyszczenia nie należy używać ostrych i twardych środków czyszczących; mogą one uszkodzić produkt.
- Elementów elektrycznych okapu kuchennego **nie należy** czyścić wodą ani mokrą szmatką.



WSKAZÓWKA

- Filtr okapu kuchennego należy regularnie czyścić, ponieważ zbiera się w nim tłuszcz. Częstotliwość czyszczenia zależy od częstotliwości gotowania oraz włączania urządzenia.
- Filtr należy wyczyścić, zanim wydajność okapu kuchennego zauważalnie spadnie.
- Filtr można wymienić. W tym celu należy się zwrócić do oddziału producenta w Państwa kraju (adresy znajdują się na odwrocie instrukcji) lub do dystrybutora.

- ▶ Wyłączyć okap kuchenny.
- ▶ Produkt należy od czasu do czasu wyczyścić za pomocą wilgotnej szmatki i syntetycznych środków czyszczących (np. płynu do mycia naczyń).
- ▶ W celu precyzyjnego czyszczenia filtr należy wyjąć i przemyć ciepłą wodą i syntetycznym środkiem czyszczącym (np. płynem do mycia naczyń).
- ▶ Filtr powinien wyschnąć, zanim zostanie ponownie wstawiony.

9 Utylizacja

- ▶ Opakowanie należy wyrzucić do odpowiedniego pojemnika na śmieci do recyklingu.



Jeżeli produkt nie będzie dłużej eksploatowany, koniecznie dowiedz się w najbliższym zakładzie recyklingu lub w specjalistycznym sklepie, jakie są aktualnie obowiązujące przepisy dotyczące utylizacji.

10 Gwarancja

Warunki gwarancji zostały opisane w Karcie Gwarancyjnej dołączonej do produktu.

W celu naprawy lub rozpatrzenia gwarancji konieczne jest przesłanie:

- kopii rachunku z datą zakupu,
- informacji o przyczynie reklamacji lub opisu wady.

11 Dane techniczne

	CK500
Numer wyrobu:	9106506287
Zasilanie:	12 V ⁼⁼⁼
Pojemność:	100 m ³ /h
Pobór mocy:	35 W
Natężenie oświetlenia:	3 W
Wymiary (S x W x G):	530 x 60 x 204 mm
Waga:	2,5 kg
Certyfikat:	

Pred montážou a uvedením do prevádzky si prosím pozorne prečítajte tento návod a odložte si ho. V prípade odovzdania výrobku ďalšiemu používateľovi mu odovzdajte aj tento návod.

Obsah

1	Vysvetlenie symbolov	151
2	Bezpečnostné pokyny	151
3	Rozsah dodávky	153
4	Používanie na stanovený účel	153
5	Technický opis.	153
6	Montáž prístroja	155
7	Použitie zariadenia	158
8	Čistenie	159
9	Likvidácia	159
10	Záruka	160
11	Technické údaje	160

1 Vysvetlenie symbolov

**VÝSTRAHA!**

Bezpečnostný pokyn: Nerešpektovanie môže viesť k smrti alebo k ťažkému zraneniu.

**UPOZORNENIE!**

Bezpečnostný pokyn: Nerešpektovanie môže viesť k zraneniam.

**POZOR!**

Nerešpektovanie môže viesť k materiálnym škodám a môže ovplyvniť funkciu zariadenia.

**POZNÁMKA**

Doplňujúce informácie k obsluhu výrobku.

2 Bezpečnostné pokyny

Rešpektujte bezpečnostné pokyny a podklady vydané výrobcom vozidla a predpísané remeselným zväzom!

Výrobca v nasledujúcich prípadoch nepreberá za škody žiadnu záruku:

- Chyby montáže alebo pripojenia
- Poškodenia produktu mechanickými vplyvmi a prepätiami
- Zmeny produktu bez vyjadreného povolenia výrobcu
- Použitie na iné účely ako sú účely uvedené v návode

Pri používaní elektrických spotrebičov rešpektujte nasledujúce základné bezpečnostné upozornenia, aby bola zaručená ochrana pred:

- zásahom elektrickým prúdom
- nebezpečím požiaru
- zraneniami

2.1 Manipulácia so zariadením



VÝSTRAHA!

- Montáž a opravy odsávača pár smú uskutočňovať len odborníci s príslušnou kvalifikáciou, ktorí sú oboznámení s rizikami s tým spojenými, príp. s príslušnými predpismi.
- Neodbornými opravami môžu vzniknúť vážne ohrozenia. V prípade potreby opravy sa obráťte na servisné stredisko vo vašej krajine (adresy sú uvedené na zadnej strane návodu).
- Prístroj smú používať deti od 8 rokov a osoby so zníženými psychickými, zmyslovými alebo mentálnymi schopnosťami a vedomosťami, keď sú pod dozorom alebo keď boli poučené o bezpečnom používaní prístroja a keď chápu, aké riziká z toho vyplývajú.
- Montážne práce a elektrické pripojenie musia uskutočniť len kvalifikovaní odborníci, pričom musia byť dodržané platné predpisy a normy.
- Pri rezaní a vŕtaní do steny alebo stropu dávajte pozor, aby sa elektrické vedenia alebo viditeľné prístroje nepoškodili.
- Vzdialenosť medzi plameňom plynového variča a odsávačom pár musí byť minimálne 50 cm.



UPOZORNENIE!

- Odsávač pár musí byť nainštalovaný tak bezpečne, aby nespadol.
- Odsávač pár používajte len vtedy, keď kryt a vedenia nie sú poškodené.
- Do odsávača pár nekladajte žiadne cudzie predmety.

3 Rozsah dodávky

Poz. v obr. 1, strane 3	Množstvo	Opis
1	1	Odsávač pár CK500
2	1	Hadica odpadového vzduchu
3	1	Horná časť hríbového ventilátora
4	1	Dolná časť hríbového ventilátora
5	1	Adaptér odpadového vzduchu
6	3	Lepiaci podstavec
–	5	Káblová spojka

4 Používanie na stanovený účel

Odsávač pár CK500 (č. výr. 9106506287) je určený na montáž vo vozidlá na voľnočasové aktivity ako obytné prívesy, obytné automobily a člny.

5 Technický opis





Odsávač pár CK500 odstraňuje pri varení vznikajúce pachy a pary. Filter odsávača pár je vyberateľný a umývateľný.

Odsávač pár CK500 disponuje LED svetlom, dvomi ventilátormi a dotykovým displejom.

Odpadový vzduch je možné odvádzať smerom hore alebo dozadu.

5.1 Ovládacie prvky

**Poz.
v obr. 2, Opis
strane 3**

- | | |
|---|--|
| 1 |  Zapína alebo vypína svetlo |
| 2 |  Zvýši rýchlosť ventilátora a nastaví čas |
| 3 |  Zobrazí rýchlosť ventilátora |
| 4 | Zobrazí rýchlosť čas |
| 5 | Svieti, keď je zapnuté svetlo |
| 6 |  Zníži rýchlosť ventilátora a nastaví čas |
| 7 |  Zapína a vypína odsávač pár |

5.2 Filter

**Poz.
v obr. 3, Opis
strane 3**

- | | |
|---|--|
| 1 | Filter |
| 2 | Zaistenie
posuňte dozadu: odblokujte a vyberte filter |

6 Montáž prístroja



VÝSTRAHA!

Vzdialenosť medzi plameňom plynového variča a odsávačom pár musí byť minimálne 50 cm.



POZOR!

Pri projektovaní vedenia odpadového vzduchu dávajte pozor, aby v tejto časti neviedli žiadne elektrické vedenia ani neboli časti vozidla, ako napr. strešné lyžiny. V opačnom prípade sa môžu poškodiť pri vŕtaní.



POZNÁMKA

- V tejto kapitole je opísané odvádzanie odpadového vzduchu nahor.
- Odpadový vzduch je možné odvádzat' aj do strany. Na to je potrebné ďalšie príslušenstvo. V tomto prípade nechajte odsávač pár namontovať v špecializovanom servise.

6.1 Upozornenia týkajúce sa miesta montáže

- Odsávač pár by sa mal prednostne namontovať do stredu nad varnú dosku a podľa možnosti pod závesnú skrinku.
- vzdialenosť medzi plameňom plynového variča a odsávačom pár musí byť minimálne 50 cm.
- Odpadový vzduch je možné odvádzat' smerom hore alebo do strany. Ak je odpadový vzduch odvádzaný do strany, musí sa použiť prídavný ventilátor (nie je súčasťou rozsahu dodávky).
- Pred montážou sa musí ujasniť, ako bude položená hadica odpadového vzduchu a kde sa môže namontovať hříbový ventilátor (obr. **4**, strane 4). Pritom dbajte tiež na deliace steny skrinky a police. Otvory pre hadicu odpadového vzduchu musia byť umiestnené tak, aby tým neboli dotknuté elektrické vedenia v nadstavbe, nosné konštrukcie nadstavby ani časti vozidla, ako napr. strešné lyžiny.

6.2 Príprava vedenia odpadového vzduchu

Montáž adaptéra odpadového vzduchu

- Odoberte kryt prípojky odpadového vzduchu (obr. **5** A, strane 4).
- Namontujte adaptér odpadového vzduchu (obr. **5** B, strane 4).

Príprava závesnej skrinky

- Na závesnú skrinku značte stred priechodného otvoru pre hadicu odpadového vzduchu (obr. **6**, strane 5).
- Vyvrtajte do dna závesnej skrinky priechodný otvor s priemerom 75 – 80 mm.

Príprava strešného prechodu

Pre hadicu odpadového vzduchu musí byť na vhodnom mieste na streche vyhotovený priechodný otvor s priemerom 110 mm (obr. **4**, strane 4).

Na to postupujte nasledovne, aby nedošlo k vytrhnutiu strechy:

- Pomocou malého vrtáka najprv vyvrtajte zvnútra otvor (priemer 3 – 5 mm) cez strechu.
- Zhora vyvrtajte do 2/3 hrúbky strechy otvor s priemerom 110 mm.
- Zdola sa úplne prevrtajte cez strechu.

6.3 Montáž a pripojenie odsávača pár

- Nasuňte hadicu odpadového vzduchu (obr. **7** 1, strane 5) na adaptér odpadového vzduchu na odsávači pár (obr. **7** 2, strane 5).
- Upevnite hadicu odpadového vzduchu na adaptéri odpadového vzduchu pomocou káblovej spojky.
- Odstráňte filter.
- Zdvihnite odsávač pár do požadovanej polohy a pritom prevedte hadicu odpadového vzduchu a pripojovací kábel cez priechodný otvor v závesnej skrinke.
- Upevnite odsávač pár pomocou štyroch skrutiek (obr. **8**, strane 6). Použite na to skrutky s nasledujúcimi rozmermi:
 - priemer 4 mm
 - dĺžka v závislosti od hrúbka dna skrinky
- Znovu nasadte filter.
- Pripojte pripojovací kábel do siete s jednosmerným napätím. Dbajte pritom na správnu polaritu.

6.4 Dokončenie vedenia odpadového vzduchu

- Odmastite a vyčistíte priestor okolo strešného výrezu.
- Na hornú časť hríbového ventilátora naneste trvalo elastickú tesniacu hmotu (napr. Dekalin) (obr. **9**, strane 6).
- Vložte hornú časť hríbového ventilátora do strešného výrezu.
- Nasuňte hadicu odpadového vzduchu na spodnú časť hríbového ventilátora (obr. **10**, strane 7).
- Upevnite hadicu odpadového vzduchu na spodnej časti hríbového ventilátora pomocou káblovej spojky.
- Zasuňte spodnú časť hríbového ventilátora zvnútra do hornej časti (obr. **11**, strane 7).
- Upevnite spodnú časť hríbového ventilátora pomocou troch skrutiek.
Použite na to skrutky s nasledujúcimi rozmermi:
 - priemer 4 mm
 - dĺžka = hrúbka strechy – 10 mm
- Upevnite hadicu odpadového vzduchu pomocou lepiacich podstavcov (obr. **4** 1, strane 4) a káblových spojok na vhodných miestach.

7 Použitie zariadenia

7.1 Zapnutie a vypnutie odsávača pár



- Pre zapnutie alebo vypnutie odsávača pár stlačte tlačidlo .

7.2 Nastavenie hodín



POZNÁMKA

- Ak je odsávač pár pripojený k prívodu prúdu, na displeji sa zobrazuje *00:00*.
- Ak tri sekundy nevykonáte žiadne zadanie, nastavenia sa uložia.

- Zapnite odsávač pár.
- Pre nastavenie hodín podržte tri sekundy tlačidlo .
- ✓ Zaznie potvrdzovací tón.
- ✓ Všetky číslice času blikajú.
- Nastavte hodiny pomocou tlačidla **+** alebo **-**.
- Pre nastavenie minút podržte 3 sekundy tlačidlo .
- ✓ Zaznie potvrdzovací tón.
- ✓ Všetky číslice času blikajú.
- Nastavte minúty pomocou tlačidla **+** alebo **-**.
- Počkajte tri sekundy.
- ✓ Číslice času nepretržite svietia.
- ✓ Novo nastavený čas je uložený.



POZNÁMKA

V čase od 20:00 hod. do 6:00 hod. displej času zhasne po 5 minútach, ak sa nedotknete žiadneho tlačidla.

7.3 Zapnutie a vypnutie svetla

- Pre zapnutie alebo vypnutie svetla stlačte tlačidlo .

7.4 Nastavenie rýchlosti ventilátora

- Pre zvýšenie rýchlosti ventilátora stlačte tlačidlo **+**.
- Pre zníženie rýchlosti ventilátora stlačte tlačidlo **-**.

8 Čistenie



POZOR!

- Na čistenie nepoužívajte ostré alebo tvrdé predmety, pretože by mohli poškodiť výrobok.
- Elektronické súčasti odsávača pár **nečistíte** vodou ani mokrou utierkou.



POZNÁMKA

- Filter odsávača pár sa musí pravidelne čistiť, ináč sa na ňom nahromadí masť. Frekvencia čistenia závisí od toho, ako často sa varí a zapína odsávač pár.
- Filter vyčistíte skôr ako výkon odsávača pár začne viditeľne slabnúť.
- Filter je možné vymeniť. Obráťte sa na pobočku výrobcu vo vašej krajine (adresy pozri na zadnej strane návodu) alebo na vášho špecializovaného predajcu.

- Vypnite odsávač pár.
- Výrobok príležitostne vyčistíte mierne navlhčenou handričkou a syntetickým čistiacim prostriedkom (napr. prostriedok na umývanie riadu).
- Vyberte filter a vyčistíte ho teplou vodou a syntetickým čistiacim prostriedkom (napr. prostriedkom na umývanie riadu).
- Skôr ako filter znovu nasadíte, nechajte ho vyschnúť.

9 Likvidácia

- Obalový materiál podľa možnosti odovzdajte do príslušného odpadu na recykláciu.



Keď výrobok definitívne vyradíte z prevádzky, informujte sa v najbližšom recyklačnom stredisku alebo u vášho špecializovaného predajcu o príslušných predpisoch týkajúcich sa likvidácie.

10 Záruka

Platí zákonom stanovená záručná lehota. Ak by bol výrobok chybný, obráťte sa na pobočku vo vašej krajine (adresy pozri na zadnej strane návodu) alebo na vášho špecializovaného predajcu.

Ak žiadate o vybavenie opravy alebo nárokov vyplývajúcich zo záruky, musíte priložiť nasledovné podklady:

- kópiu faktúry s dátumom kúpy,
- dôvod reklamácie alebo opis chyby.

11 Technické údaje

	CK500
Číslo výrobku:	9106506287
Pripájacie napätie:	12 V $\overline{=}$
Kapacita:	100 m ³ /h
Príkon:	35 W
Intenzita osvetlenia:	3 W
Rozmery (Š x V x H):	530 x 60 x 204 mm
Hmotnosť:	2,5 kg
Skúšobná značka:	

Před zahájením instalace a uvedením do provozu si pečlivě přečtěte tento návod a uschovejte jej. V případě dalšího prodeje výrobku předejte návod novému uživateli.

Obsah

1	Vysvětlivky symbolů	162
2	Bezpečnostní pokyny	162
3	Rozsah dodávky	164
4	Použití v souladu se stanoveným účelem	164
5	Technický popis	165
6	Montáž přístroje	166
7	Použití přístroje	169
8	Čištění	170
9	Likvidace	170
10	Záruka	171
11	Technické údaje	171

1 Vysvětlivky symbolů

**VÝSTRAHA!**

Bezpečnostní pokyny: Následkem nedodržení pokynů mohou být smrtelná nebo vážná zranění.

**UPOZORNĚNÍ!**

Bezpečnostní pokyny: Následkem nedodržení mohou být úrazy.

**POZOR!**

Nedodržení pokynů může mít za následek hmotné škody a narušení funkce výrobku.

**POZNÁMKA**

Doplňující informace týkající se obsluhy výrobku.

2 Bezpečnostní pokyny

Dodržujte předepsané bezpečnostní pokyny a předpisy vydané výrobcem vozidla a autoservisem!

V následujících případech nepřebírá výrobce žádné záruky za škody:

- Chybná montáž nebo chybné připojení
- Poškození výrobku působením mechanických vlivů a přepětí
- Změna výrobku bez výslovného souhlasu výrobce
- Použití k jiným účelům, než jsou popsány v tomto návodu

Při použití elektrických přístrojů dodržujte následující zásadní bezpečnostní opatření k ochraně před těmito nebezpečími:

- úraz elektrickým proudem
- nebezpečí požáru
- úrazy

2.1 Manipulace s přístrojem



VÝSTRAHA!

- Montáž a opravy odsavače výparů směřují provádět pouze odborníci, kteří jsou seznámeni s hrozícími nebezpečími a s příslušnými předpisy.
- Nesprávně provedené opravy mohou být zdrojem značných rizik. V případě oprav kontaktujte servisní středisko ve vaší zemi (adresy jsou uvedeny na zadní straně návodu).
- Tento přístroj mohou používat děti od 8 let a osoby se sníženými fyzickými, smyslovými nebo duševními schopnostmi, nebo osoby s nedostatkem zkušeností a znalostí, pokud budou pod dozorem, nebo pokud byly poučeny o bezpečném použití přístroje a rozumějí nebezpečím, které z použití výrobku vyplývají.
- Montáž a elektrické připojení musejí provádět kvalifikovaní odborníci s dodržováním všech platných předpisů a norem.
- Při řezání nebo vrtání do stěn nebo stropu pamatujte, že nesmí dojít k poškození elektrických vodičů ani jiných skrytých přístrojů.
- Vzdálenost mezi plamenem plynového vaříče a odsavačem výparů musí být minimálně 50 cm.



UPOZORNĚNÍ!

- Odsavač výparů musí být bezpečně nainstalován tak, aby nemohl spadnout.
- Odsavač výparů používejte pouze za předpokladu, že jsou kryt přístroje a rozvody nepoškozené.
- Do přístroje nevkládejte žádné cizorodé předměty.

3 Rozsah dodávky

Pol. na obr. 1, strana 3	Množství	Popis
1	1	Odsavač výparů CK500
2	1	Hadice k odvodu odpadního vzduchu
3	1	Horní díl hříbového ventilátoru
4	1	Dolní díl hříbového ventilátoru
5	1	Výfukový adaptér
6	3	Lepicí patice
-	5	Vázací páska na kabely

4 Použití v souladu se stanoveným účelem

Odsavač výparů CK500 (č. výr. 9106506287) je určen k vestavbě do rekreačních vozidel, např. obytných automobilů, obytných přívěsů a lodí.

5 Technický popis





Odsavač výparů CK500 slouží k odtažování zápachů a par vznikajících při vaření. Jeho filtr je odnímatelný a prátelný.

CK500 je vybaven LED světlem, dvěma ventilátory a dotykovým displejem.

Odpadní vzduch lze odvádět nahoru nebo dozadu.

5.1 Ovládací prvky

**Pol. na
obr. 2, Popis
strana 3**

- | | |
|---|---|
| 1 |  Zapnutí a vypnutí světla |
| 2 |  Zvýšení otáček ventilátoru a nastavení času |
| 3 |  Zobrazení otáček ventilátoru |
| 4 | Zobrazení času |
| 5 | Svítil při zapnutém světle |
| 6 |  Snížení otáček ventilátoru a nastavení času |
| 7 |  Zapnutí a vypnutí odsavače výparů |

5.2 Filtr

**Pol. na
obr. 3, Popis
strana 3**

- | | |
|---|--|
| 1 | Filtr |
| 2 | Zámek
posunout dozadu: odblokovat a sejmout filtr |

6 Montáž přístroje



VÝSTRAHA!

Vzdálenost mezi plamenem plynového vařiče a odsavačem výparů musí být minimálně 50 cm.



POZOR!

Při plánování vedení odpadního vzduchu dbejte na to, aby se v tomto prostoru nenacházely žádné elektrické vodiče ani části vozidla, např. nosiče. Jinak by se při vrtání mohly poškodit.



POZNÁMKA

- V této kapitole je popsáno, jak je odpadní vzduch odváděn nahoru.
- Odpadní vzduch lze odvádět i na stranu. K tomu je zapotřebí další příslušenství. V tomto případě nechejte odsavač výparů namontovat pouze odbornou firmou.

6.1 Pokyny k místu montáže

- Odsavač výparů je třeba přednostně umístit uprostřed nad místo pro vaření a podle možností zabudovat do závěsné skříňky.
- Vzdálenost mezi plamenem plynového vařiče a odsavačem výparů musí být minimálně 50 cm.
- Odpadní vzduch lze odvádět nahoru nebo na stranu. Pokud se má odpadní vzduch odvádět na stranu, je třeba použít přídatný ventilátor (není součástí dodávky).
- Před montáží je nutné vyjasnit, jak bude možné položit hadici k odvodu odpadního vzduchu a kam bude možné namontovat hříbové ventilátory (obr. 4, strana 4).
Přitom dbejte také na příčky ve skříňce a dvojitá dna.
Otvory pro hadici k odvodu odpadního vzduchu musejí být umístěny tak, aby v uspořádání nebyly dotčeny žádné elektrické vodiče, nosné konstrukce ani části vozidla, např. nosič.

6.2 Příprava vedení odpadního vzduchu

Montáž výfukového adaptéru

- Odstraňte kryt přípojky odpadního vzduchu (obr. 5 A, strana 4).
- Namontujte výfukový adaptér (obr. 5 B, strana 4).

Příprava závěsné skříňky

- Vyznačte střed průchozího otvoru pro hadici k odvodu odpadního vzduchu na závěsné skříňce (obr. **6**, strana 5).
- Ve dně závěsné skříňky vyvrtejte průchozí otvor o průměru 75 – 80 mm.

Příprava střešního průchodu

Pro hadici k odvodu odpadního vzduchu musí být ve střeše na vhodném místě zhotoven průchozí otvor o průměru 110 mm (obr. **4**, strana 4).

Přitom postupujte následovně, aby se střecha nevytrhla:

- Nejprve vyvrtejte zevnitř menším vrtákem (průměr 3 – 5 mm) otvor do střechy.
- Vyvrtejte shora otvor o průměru 110 mm až do 2/3 tloušťky střechy.
- Zesponu střechu zcela provrtejte.

6.3 Montáž a připojení odsavače výparů

- Hadici k odvodu odpadního vzduchu (obr. **7** 1, strana 5) nasuňte na výfukový adaptér na odsavači výparů (obr. **7** 2, strana 5).
- Hadici k odvodu odpadního vzduchu upevněte na výfukovém adaptéru vázací páskou na kabely.
- Odstraňte filtr.
- Odsavač výparů zvedněte do požadované polohy a přitom hadici k odvodu odpadního vzduchu a přívodní kabel prostrčte průchozím otvorem v závěsné skříňce.
- Upevněte odsavač výparů čtyřmi šrouby (obr. **8**, strana 6).
K tomu použijte šrouby s následujícími rozměry:
 - Průměr 4 mm
 - Délka podle tloušťky dna skříňky
- Opět nasad'te filtr.
- Připojte přívodní kabel ke zdroji stejnosměrného proudu.
Pamatujte přitom na správnou polaritu.

6.4 Zhotovení vedení odpadního vzduchu

- ▶ Odmastíte a vyčistíte okolí výřezu ve střeše.
- ▶ Horní díl hříbového ventilátoru opatříte trvale elastickou těsnicí hmotou (např. Dekalin) (obr. **9**, strana 6).
- ▶ Horní díl hříbového ventilátoru umístíte do výřezu ve střeše.
- ▶ Hadici k odvodu odpadního vzduchu nasuňte na horní díl hříbového ventilátoru (obr. **10**, strana 7).
- ▶ Hadici k odvodu odpadního vzduchu upevníte na dolním dílu hříbového ventilátoru vázací páskou na kabely.
- ▶ Dolní díl hříbového ventilátoru vsuňte zevnitř do horního dílu (obr. **11**, strana 7).
- ▶ Dolní díl hříbového ventilátoru upevníte třemi šrouby.
K tomu použijte šrouby s následujícími rozměry:
 - Průměr 4 mm
 - Délka = tloušťka střechy – 10 mm
- ▶ Hadici k odvodu odpadního vzduchu zajistíte lepicími patičkami (obr. **4** 1, strana 4) a vázacími páskami na kabely na vhodných místech.

7 Použití přístroje

7.1 Zapnutí a vypnutí odsavače výparů



- ▶ Stiskněte tlačítko , tím zapnete nebo vypnete odsavač výparů.

7.2 Nastavení hodin



POZNÁMKA

- Když je odsavač výparů připojen k elektrickému přívodu, na displeji se zobrazí **00:00**.
- Po třech sekundách bez zadání se nastavení uloží.

- ▶ Zapněte odsavač výparů.
- ▶ K nastavení hodin stiskněte tlačítko  na tři sekundy.
- ✓ Zazní potvrzovací tón.
- ✓ Všechny číslice času blikají.
- ▶ Pomocí tlačítek **+** nebo **-** nastavte hodiny.
- ▶ K nastavení minut stiskněte tlačítko  na 3 sekundy.
- ✓ Zazní potvrzovací tón.
- ✓ Všechny číslice času blikají.
- ▶ Pomocí tlačítek **+** nebo **-** nastavte minuty.
- ▶ Vyčkejte tři sekundy.
- ✓ Číslice času trvale svítí.
- ✓ Nově nastavený čas je uložen.



POZNÁMKA

V době mezi 20.00 a 06.00 zhasne zobrazení času po 5 minutách, pokud není stisknuto žádné tlačítko.

7.3 Zapnutí a vypnutí světla

- ▶ Stiskněte tlačítko , tím zapnete nebo vypnete světlo.

7.4 Nastavení otáček ventilátoru

- Stisknutím tlačítka **+** se zvyšují otáčky ventilátoru.
- Stisknutím tlačítka **-** se snižují otáčky ventilátoru.

8 Čištění



POZOR!

- Nepoužívejte k čištění žádné tvrdé nebo ostré předměty, může dojít k poškození výrobku.
- Elektronické součásti odsavače výparů **nečistěte** vodou ani mokrým hadrem.



POZNÁMKA

- Filtr odsavače výparů musí být pravidelně čistěn, protože se v něm usazuje tuk. Četnost čištění závisí na tom, jak často se vaří a zapíná odsavač výparů.
- Filtr nečistěte dříve, než výkon odsavače výparů výrazně poklesne.
- Filtr lze vyměnit. obraťte se na pobočku výrobce ve vaší zemi (adresy viz zadní strana tohoto návodu) nebo specializovaného prodejce.

- Vypněte odsavač výparů.
- Příležitostně vyčistěte výrobek zvlhčenou utěrkou a syntetickým čisticím prostředkem (např. mycí prostředek).
- Filtr vyjměte a vyčistěte teplou vodou a syntetickým čisticím prostředkem (např. mycí prostředek).
- Případně nechte filtr vyschnout dříve, než jej opět nasadíte.

9 Likvidace

- Obalový materiál likvidujte v odpadu určeném k recyklaci.



Jakmile výrobek zcela vyřadíte z provozu, informujte se v příslušných recyklačních centrech nebo u specializovaného prodejce o příslušných předpisech o likvidaci odpadu.

10 Záruka

Na výrobek je poskytována záruka v souladu s platnými zákony. Zjistíte-li, že je výrobek vadný, zašlete jej do pobočky výrobce ve vaší zemi (adresy viz zadní strana tohoto návodu) nebo do specializovanému prodejci.

K vyřízení opravy nebo záruky nezapomeňte odeslat následující dokumenty:

- Kopii účtenky s datem zakoupení,
- Uvedení důvodu reklamace nebo popisu vady.

11 Technické údaje

	CK500
Číslo výrobku:	9106506287
Napájecí napětí:	12 V _{DC}
Kapacita:	100 m ³ /hod.
Příkon:	35 W
Intenzita osvětlení:	3 W
Rozměry (Š x V x H):	530 x 60 x 204 mm
Hmotnost:	2,5 kg
Kontrolní značka:	

Beépítés és üzembe vétel előtt gondosan olvassa el és őrizze meg ezt a használati útmutatót. Ha a terméket továbbadja, mellékelje hozzá a használati útmutatót is.

Tartalom

1	Szimbólumok magyarázata	173
2	Biztonsági tudnivalók	173
3	A csomag tartalma	175
4	Rendeltetésszerű használat	175
5	Műszaki leírás	175
6	A készülék felszerelése	177
7	A készülék használata	180
8	Tisztítás	181
9	Ártalmatlanítás	181
10	Szavatosság	182
11	Műszaki adatok	182

1 Szimbólumok magyarázata

**FIGYELMEZTETÉS!**

Biztonsági tudnivaló: Az utasítás figyelmen kívül hagyása halált vagy súlyos sérülést okozhat.

**VIGYÁZAT!**

Biztonsági tudnivaló: Az utasítás figyelmen kívül hagyása sérüléseket okozhat.

**FIGYELEM!**

Ha nem veszi figyelembe az információt, az anyagkárosodást eredményezhet, és káros kihatással lehet a termék működésére.

**MEGJEGYZÉS**

Kiegészítő információk a termék kezelésével kapcsolatosan.

2 Biztonsági tudnivalók

Vegye figyelembe a járműgyártó és a gépjárműszakma által előírt biztonsági megjegyzéseket és előírásokat!

A gyártó a bekövetkező károkért a következő esetekben nem vállal felelősséget:

- szerelési vagy csatlakozási hiba
- a termék mechanikai behatások és túlfeszültségek miatti sérülése
- a termék kifejezett gyártói engedély nélküli módosítása
- az útmutatóban leírt céloktól eltérő felhasználás

Elektromos készülékek használata előtt vegye figyelembe az alábbi alapvető biztonsági intézkedéseket az alábbi veszélyek elleni védelem érdekében:

- áramütés
- tűzveszély
- sérülések

2.1 A készülék kezelése



FIGYELMEZTETÉS!

- A páraelszívó szerelését és javításait csak a kapcsolódó veszélyeket, és a vonatkozó előírásokat ismerő szakemberek végezhetik.
- Nem szakszerű javítások jelentős veszélyeket okozhatnak. Javítás esetén forduljon az illetékes szervizhez (a címek az útmutató hátoldalán találhatóak).
- A készüléket 8 év feletti gyermekek, valamint korlátozott fizikai, érzékelési és mentális képességű, illetve megfelelő tapasztalattal és tudással nem rendelkező személyek csak felügyelet mellett, illetve a készülék biztonságos használatát és az abból eredő veszélyeket megértve használhatják.
- A szerelési munkákat és az elektromos bekötést csak szakképzett személyzet végezheti valamennyi érvényes előírás és szabvány betartása mellett.
- A falba vagy a mennyezetbe történő vágás vagy fúrás esetén ügyeljen arra, hogy elektromos vezetékek vagy nem látható készülékek ne sérüljenek meg.
- A gázfűző lángja és a páraelszívó között legalább 50 cm távolságnak kell lennie.



VIGYÁZAT!

- A páraelszívót úgy kell biztonságosan beszerelni, hogy ne billenessen el és ne eshessen le.
- A páraelszívót csak akkor üzemeltesse, ha a ház és a vezetékek sérülésmentesek.
- Idegen tárgyakat tilos beilleszteni a készülékbe.

3 A csomag tartalma

Tétel / 1. ábra, 3. oldal	Mennyiség	Leírás
1	1	CK500 páraelszívó
2	1	Levegőelszívó tömlő
3	1	A szellőztető gomba felső része
4	1	A szellőztető gomba alsó része
5	1	Levegőelszívó adapter
6	3	Felragasztható aljzat
–	5	Kábelkötöző

4 Rendeltetészerű használat

A CK500 típusú páraelszívó (cikkszám: 9106506287) szabadidős járművekbe, lakókocsikba, lakóautókba és hajókba való beszerelésre alkalmas.

5 Műszaki leírás

A CK500 típusú páraelszívó eltávolítja a főzés során keletkező szagokat és gőzt. Szűrője levehető és mosható.





A CK500 LED lámpával, két ventilátorral és egy érintőképernyővel rendelkezik.

Az elszívott levegő felfelé, vagy hátrafelé vezethető el.

5.1 Kezelőelemek

Tétel /

2. ábra, Leírás
3. oldal

- | | |
|---|--|
| 1 |  Be- és kikapcsolja a lámpát |
| 2 |  Növeli a ventilátor sebességét és beállítja az időt |
| 3 |  Megjeleníti a ventilátor sebességét |
| 4 | Megjeleníti az időt |
| 5 | Világít, ha be van kapcsolva a lámpa |
| 6 |  Csökkenti a ventilátor sebességét és beállítja az időt |
| 7 |  Be-, és kikapcsolja a páraelszívót |

5.2 Szűrő

Tétel /

3. ábra, Leírás
3. oldal

- | | |
|---|--|
| 1 | Szűrő |
| 2 | Zár
hátra tolás: nyitás és szűrő eltávolítása |

6 A készülék felszerelése



FIGYELMEZTETÉS!

A gázfűző lángja és a páraelszívó között legalább 50 cm távolságnak kell lennie.



FIGYELEM!

A levegőelszívás megtervezésekor figyeljen arra, hogy ezen a területen ne legyenek elektromos vezetékek, vagy olyan járműalkatrészek, mint pl. tetőkoriát. A furatok elkészítésekor kárt tehet ezekben.



MEGJEGYZÉS

- Ebben a fejezetben leírjuk, hogyan vezetheti el felfelé az elszívott levegőt.
- Az elszívott levegő oldalra is elvezethető. Ehhez további tartozékokra van szükség. Ebben az esetben a páraelszívót csak szakműhellyel szereltesse be.

6.1 A felszerelés helyére vonatkozó tudnivalók

- A páraelszívót célszerű a főzési hely fölött középen elhelyezni és lehetőleg egy faliszekrény alá felszerelni.
- A gázfűző lángja és a páraelszívó között legalább 50 cm távolságnak kell lennie.
- Az elszívott levegő felfelé, vagy oldalra vezethető el.
Ha oldalra kívánja vezetni a levegőt, akkor ehhez egy kiegészítő ventilátort kell alkalmazni (a szállítási terjedelem ezt nem tartalmazza).
- A beszerelés előtt tisztázni kell, hogyan lehet vezetni az elszívott levegő tömlőjét és hogy hova lehet felszerelni a szellőztető gombát (4. ábra, 4. oldal).
Ennek során vegye figyelembe a szekrényelválasztó falakat és a köztes padlókat is.
A levegőelszívó tömlő furatait úgy kell elhelyezni, hogy azok ne érintsék a felépítmény elektromos vezetékeit, tartószerkezeit, vagy a jármű olyan alkatrészeit, mint pl. a tetőkoriát.

6.2 Az elszívott levegő vezetésének előkészítése

Levegőelszívó adapter felszerelése

- ▶ Távolítsa el az levegőelszívó csatlakozás fedelét (5. ábra A, 4. oldal).
- ▶ Szerelje fel a levegőelszívó adaptert (5. ábra B, 4. oldal).

A faliszekrény előkészítése

- ▶ A faliszekrényen jelölje meg a levegőelszívó tömlő átvezetőfuratának középpontját (6. ábra, 5. oldal).
- ▶ Készítse el a faliszekrény aljába a 75 – 80 mm átmérőjű átvezetőfuratot.

A tetőátvezetés előkészítése

A levegőelvezető tömlő számára a tető egy megfelelő részén 110 mm-es átmérőjű átvezetőfuratot kell készíteni (4. ábra, 4. oldal).

Annak érdekében, hogy a tető ne szakadjon ki, a következő módon járjon el:

- ▶ Először egy kisebb furatot készítsen (3 – 5 mm átmérő) a tetőbe.
- ▶ Felülről fúrja ki a 110 mm átmérőjű furatot a tető vastagságának 2/3 részéig.
- ▶ Alulról fúrja át teljesen a furatot.

6.3 A páraelszívó beszerelése és csatlakoztatása

- ▶ Tolja rá a levegőelszívó tömlőt (7. ábra 1, 5. oldal) a páraelszívón lévő levegőelszívó adapterre (7. ábra 2, 5. oldal).
- ▶ Egy kábelkötözővel rögzítse a levegőelszívó tömlőt a levegőelszívó adapteren.
- ▶ Távolítsa el a szűrőt.
- ▶ Emelje fel a páraelszívót a kívánt helyzetbe és a levegőelszívó tömlőt és a csatlakozókábelt vezesse át az faliszekrény átvezetőfuratán.
- ▶ Rögzítse négy csavarral a páraelszívót (8. ábra, 6. oldal).
A következő méretű csavarokat használja:
 - Átmérő: 4 mm
 - A hosszt a szekrény aljzatának vastagsága alapján válassza meg
- ▶ Helyezze vissza a szűrőt.
- ▶ Csatlakoztassa a csatlakozókábelt az egyenáramú tápellátáshoz.
Ennek során ügyeljen a helyes polaritásra.

6.4 A levegőelszívás elkészítése

- ▶ Zsírmentesítse és tisztítsa meg a tetőkivágás környezetét.
- ▶ Helyezzen a szellőztető gomba felső részére tartósan rugalmas tömítőmasszát (pl. Dekalin) (9. ábra, 6. oldal).
- ▶ Helyezze be a szellőztető gomba felső részét a tetőkivágásba.
- ▶ Tolja rá a levegőelszívó tömlőt a szellőztető gomba alsó részére (10. ábra, 7. oldal).
- ▶ Egy kábelkötözővel rögzítse a levegőelszívó tömlőt a szellőztető gomba alsó részén.
- ▶ Belülről tolja rá a szellőztető gomba alsó részét a felső részre (11. ábra, 7. oldal).
- ▶ Három csavarral rögzítse a szellőztető gomba alsó részét.
A következő méretű csavarokat használja:
 - Átmérő: 4 mm
 - Hosszúság = tetővastagság – 10 mm
- ▶ A felragasztható aljzatokkal (4. ábra 1, 4. oldal) és a kábelkötözőkkel a megfelelő helyeken rögzítse az elszívótömlőt.

7 A készülék használata

7.1 A páraelszívó be- és kikapcsolása



- ▶ A páraelszívó be-, vagy kikapcsolásához érintse meg a kapcsolófelületet .

7.2 Óra beállítása



MEGJEGYZÉS

- Amikor a páraelszívót csatlakoztatja az áramellátáshoz, akkor a kijelzőn megjelenik a **00:00** jelzés.
- Ha három másodpercig nem történik bevitel, akkor a készülék elmenti a beállításokat.

- ▶ Kapcsolja be a páraelszívót.
- ▶ Az óra beállításához három másodpercig érintse meg a kapcsolófelületet .
- ✓ Egy megerősítő hangjelzés hallható.
- ✓ A óra összes számjegye villog.
- ▶ A **+** vagy **-** gombokkal állítsa be az órát.
- ▶ A perc beállításához 3 másodpercig érintse meg a kapcsolófelületet .
- ✓ Egy megerősítő hangjelzés hallható.
- ✓ A óra összes számjegye villog.
- ▶ A **+** vagy **-** gombokkal állítsa be a percet.
- ▶ Várjon három másodpercet.
- ✓ A óra számjegyei folyamatosan világítanak.
- ✓ A beállított idő el van mentve.



MEGJEGYZÉS

Ha nem érnek hozzá a kapcsolófelülethez, akkor 20.00 óra és 06.00 óra között a kijelző 5 perc után kialszik.

7.3 A világítás be- és kikapcsolása

- ▶ A lámpa be-, vagy kikapcsolásához érintse meg a kapcsolófelületet .

7.4 A ventilátor sebességének beállítása

- ▶ A ventilátor sebességét a **+** kapcsolófelület megérintésével tudja növelni.
- ▶ A ventilátor sebességét a **–** kapcsolófelület megérintésével tudja csökkenteni.

8 Tisztítás



FIGYELEM!

- Ne használjon éles vagy kemény tárgyakat vagy tisztítóeszközöket a tisztításhoz, mivel azok a termék sérülését okozhatják.
- A páraelszívó elektromos alkatrészeit **tilos** vízzel, vagy nedves kendővel tisztítani.



MEGJEGYZÉS

- A páraelszívó szűrőjét rendszeresen tisztítani kell, mivel abban zsír halmozódik fel. A tisztítás gyakorisága attól függ, hogy milyen gyakoriak a főzések és milyen gyakran kerül sor a páraelszívó bekapcsolására.
- Már azelőtt tisztítsa ki a szűrőt, hogy a páraelszívó teljesítménye már észrevehetően csökkenne.
- A szűrő cserélhető. Forduljon a gyártó telephelyéhez (a címetek lásd jelen útmutató hátoldalán), illetve az illetékes szakkereskedőhöz.

- ▶ Kapcsolja ki a páraelszívót.
- ▶ Alkalmanként tisztítsa meg a terméket nedves kendővel és szintetikus tisztítószerrel (pl. mosogatószerrel).
- ▶ Távolítsa el a szűrőt és tisztítsa meg meleg vízzel és szintetikus tisztítószerrel (például mosogatószerrel).
- ▶ Mielőtt visszahelyezi a készülékbe a szűrőt, hagyja megszáradni azt.

9 Ártalmatlanítás

- ▶ A csomagolóanyagot lehetőleg a megfelelő újrahasznosítható hulladék közé tegye.



Ha a terméket véglegesen kivonja a forgalomból, kérjük, tájékozódjon a legközelebbi hulladékártalmatlanító központnál vagy a szakkereskedőjénél az idevonatkozó ártalmatlanítási előírásokkal kapcsolatban.

10 Szavatosság

A termékre a törvény szerinti szavatossági időszak érvényes. A termék meghibásodása esetén forduljon a gyártói lerakathoz (a címeket lásd jelen útmutató hátoldalán), illetve az illetékes szakkereskedőhöz.

A javításhoz, illetve a szavatossági adminisztrációhoz a következő dokumentumokat kell mellékelnie:

- a számla vásárlási dátummal rendelkező másolatát,
- a reklamáció okát vagy a hibát tartalmazó leírást.

11 Műszaki adatok

	CK500
Cikkszám:	9106506287
Névleges feszültség:	12 V $\overline{=}$
Kapacitás:	100 m ³ /h
Teljesítményfelvétel:	35 W
Világítás teljesítménye:	3 W
Méretetek (sz x ma x mé):	530 x 60 x 204 mm
Súly:	2,5 kg
Ellenőrző jel:	

GERMANY**Dometic WAECO International GmbH**

Hollefeldstraße 63 · D-48282 Emsdetten
 ☎ +49 (0) 2572 879-195 · 📠 +49 (0) 2572 879-322
 Mail: info@dometic-waeco.de

AUSTRALIA**Dometic Australia Pty. Ltd.**

1 John Duncan Court
 Varsity Lakes QLD 4227
 ☎ 1800 212121
 📠 +61 7 55076001
 Mail: sales@dometic.com.au

AUSTRIA**Dometic Austria GmbH**

Neudorferstraße 108
 A-2353 Guntramsdorf
 ☎ +43 2236 908070
 📠 +43 2236 90807060
 Mail: info@dometic.at

BENELUX**Dometic Branch Office Belgium**

Zincstraat 3
 B-1500 Halle
 ☎ +32 2 3598040
 📠 +32 2 3598050
 Mail: info@dometic.be

BRAZIL**Dometic DO Brasil LTDA**

Avenida Paulista 1754, conj. 111
 SP 01310-920 Sao Paulo
 ☎ +55 11 3251 3352
 📠 +55 11 3251 3362
 Mail: info@dometic.com.br

DENMARK**Dometic Denmark A/S**

Nordensvej 15, Taulov
 DK-7000 Fredericia
 ☎ +45 75585966
 📠 +45 75586307
 Mail: info@dometic.dk

FINLAND**Dometic Finland OY**

Mestariitie 4
 FIN-01730 Vantaa
 ☎ +358 20 7413220
 📠 +358 9 7593700
 Mail: info@dometic.fi

FRANCE**Dometic SAS**

ZA du Pré de la Dame Jeanne
 B.P. 5
 F-60128 Plailly
 ☎ +33 3 44633525
 📠 +33 3 44633518
 Mail: vehiculesdeloisirs@dometic.fr

HONG KONG**Dometic Group Asia Pacific**

Suites 2207-11 / 22/F - Tower 1
 The Gateway - 25 Canton Road,
 Tsim Sha Tsui - Kowloon
 ☎ +852 2 4611386
 📠 +852 2 4665553
 Mail: info@waeco.com.hk

HUNGARY**Dometic Zrt. Sales Office**

Kerekgyártó u. 5.
 H-1147 Budapest
 ☎ +36 1 468 4400
 📠 +36 1 468 4401
 Mail: budapest@dometic.hu

ITALY**Dometic Italy S.r.l.**

Via Virgilio, 3
 I-47122 Forlì (FC)
 ☎ +39 0543 754901
 📠 +39 0543 754983
 Mail: vendite@dometic.it

JAPAN**Dometic KK**

Maekawa-Shibaura, Bldg. 2
 2-13-9 Shibaura Minato-ku
 Tokyo 108-0023
 ☎ +81 3 5445 3333
 📠 +81 3 5445 3339
 Mail: info@dometic.jp

MEXICO**Dometic Mx, S. de R. L. de C. V.**

Circuito Médicos No. 6 Local 1
 Colonia Ciudad Satélite
 CP 53100 Naucalpan de Juárez
 Estado de México
 ☎ +52 55 5374 4108
 📠 +52 55 5393 4683
 Mail: info@dometic.com.mx

NETHERLANDS**Dometic Benelux B.V.**

Ecustraet 3
 NL-4879 NP Etten-Leur
 ☎ +31 76 5029000
 📠 +31 76 5029019
 Mail: info@dometic.nl

NEW ZEALAND**Dometic New Zealand Ltd.**

PO Box 12011
 Penrose
 Auckland 1642
 ☎ +64 9 622 1490
 📠 +64 9 622 1573
 Mail: customerservices@dometic.co.nz

NORWAY**Dometic Norway AS**

Østerøyveien 46
 N-3232 Sandefjord
 ☎ +47 33428450
 📠 +47 33428459
 Mail: firmapost@dometic.no

POLAND**Dometic Poland Sp. z o.o.**

Ul. Puławska 435A
 PL-02-801 Warszawa
 ☎ +48 22 414 3200
 📠 +48 22 414 3201
 Mail: info@dometic.pl

PORTUGAL**Dometic Spain, S.L.**

Branch Office em Portugal
 Rot. de São Gonçalo nº 1 – Esc. 12
 2775-399 Carcavelos
 ☎ +351 219 244 173
 📠 +351 219 243 206
 Mail: info@dometic.pt

RUSSIA**Dometic RUS LLC**

Komsomolskaya square 6-1
 RU-107140 Moscow
 ☎ +7 495 780 79 39
 📠 +7 495 916 56 53
 Mail: info@dometic.ru

SINGAPORE**Dometic Pte Ltd**

18 Boon Lay Way 06-140 Trade Hub 21
 Singapore 609966
 ☎ +65 6795 3177
 📠 +65 6862 6620
 Mail: dometic@dometic.com.sg

SLOVAKIA**Dometic Slovakia s.r.o. Sales Office Bratislava**

Nádražná 34/A
 900 28 Ivanka pri Dunaji
 ☎/📠 +421 2 45 529 680
 Mail: bratislava@dometic.com

SOUTH AFRICA**Dometic (Pty) Ltd.****Regional Office****South Africa & Sub-Saharan Africa**

2 Avalon Road
 West Lake View Ext 11
 Modderfontein 1645
 Johannesburg
 ☎ +27 11 4504978
 📠 +27 11 4504976
 Mail: info@dometic.co.za

SPAIN**Dometic Spain S.L.**

Avda. Sierra del Guadarrama, 16
 E-28691 Villanueva de la Cañada
 Madrid
 ☎ +34 902 111 042
 📠 +34 900 100 245
 Mail: info@dometic.es

SWEDEN**Dometic Scandinavia AB**

Gustaf Melins gata 7
 S-42131 Västra Frölunda
 ☎ +46 31 7341100
 📠 +46 31 7341101
 Mail: info@dometicgroup.se

SWITZERLAND**Dometic Switzerland AG**

Riedackerstrasse 7a
 CH-8153 Rümlang
 ☎ +41 44 8187171
 📠 +41 44 8187191
 Mail: info@dometic.ch

UNITED ARAB EMIRATES**Dometic Middle East FZCO**

P. O. Box 17860
 S-D 6, Jebel Ali Freezone
 Dubai
 ☎ +971 4 883 3858
 📠 +971 4 883 3868
 Mail: info@dometic.ae

UNITED KINGDOM**Dometic UK Ltd.**

Domestic House, The Brewery
 Blandford St. Mary
 Dorset DT11 9LS
 ☎ +44 344 626 0133
 📠 +44 344 626 0143
 Mail: customerservices@dometic.co.uk

USA**Dometic RV Division**

1120 North Main Street
 Elkhart, IN 46515
 ☎ +1 574-264-2131