

# ↔ DOMETIC

# COOLING BOXES

# BORDBAR



**TB15**

<b>EN</b>	<b>Thermoelectric cooler</b> Operating manual . . . . .	5
<b>DE</b>	<b>Thermoelektrische Kühlbox</b> Bedienungsanleitung . . . . .	14
<b>FR</b>	<b>Glacière thermoélectrique</b> Notice d'utilisation . . . . .	23
<b>ES</b>	<b>Nevera termoeléctrica</b> Instrucciones de uso . . . . .	32
<b>PT</b>	<b>Geleira termoeléctrica</b> Manual de instruções . . . . .	41
<b>IT</b>	<b>Frigorifero termoelettrico</b> Istruzioni per l'uso . . . . .	50
<b>NL</b>	<b>Thermo-elektrische koelbox</b> Gebruiksaanwijzing . . . . .	59
<b>DA</b>	<b>Termoelektrisk køleboks</b> Betjeningsvejledning . . . . .	68
<b>SV</b>	<b>Termoelektrisk kylbox</b> Bruksanvisning . . . . .	77

<b>NO</b>	<b>Termoelektrisk kjøleboks</b> Bruksanvisning . . . . .	86
<b>FI</b>	<b>Sähkökäyttöinen kylmälaukku</b> Käyttöohje . . . . .	95
<b>RU</b>	<b>Термоэлектрический холодильник</b> Инструкция по эксплуатации . . . . .	104
<b>PL</b>	<b>Przenośna lodówka termoelektryczna</b> Instrukcja obsługi . . . . .	114
<b>SK</b>	<b>Termoelektrický chladiaci box</b> Návod na obsluhu . . . . .	124
<b>CS</b>	<b>Termoelektrický chladicí box</b> Návod k obsluze . . . . .	133
<b>HU</b>	<b>Termoelektromos hűtőkészülék</b> Használati utasítás . . . . .	142



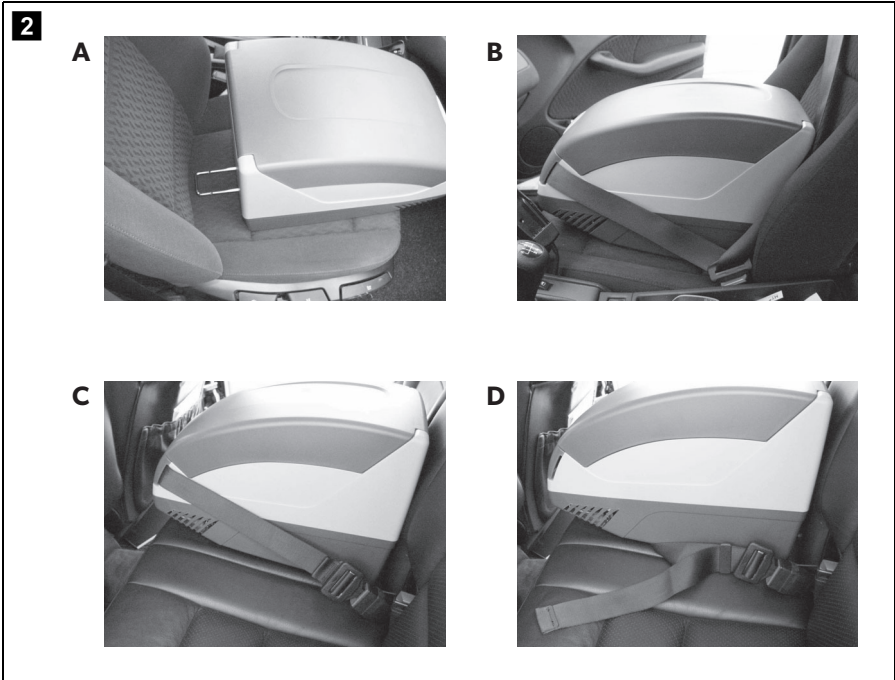
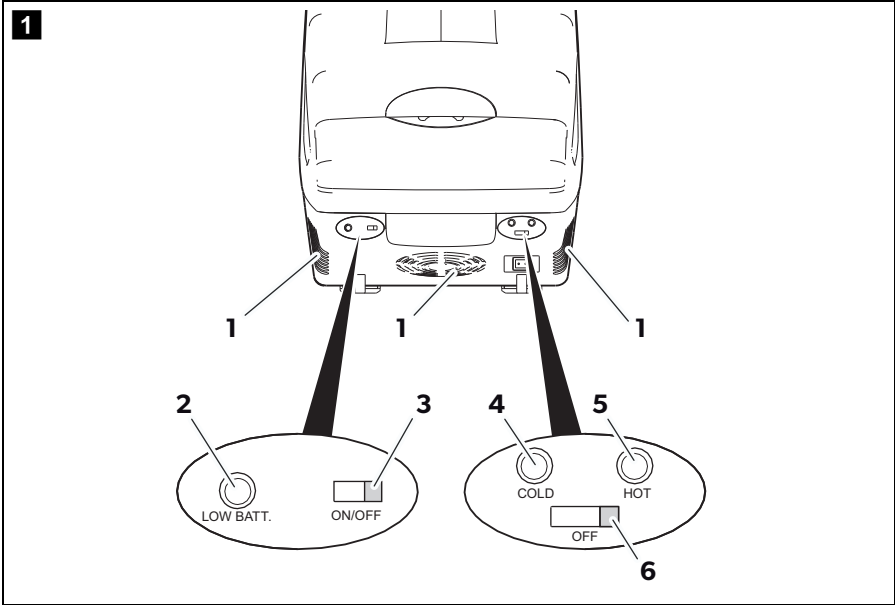

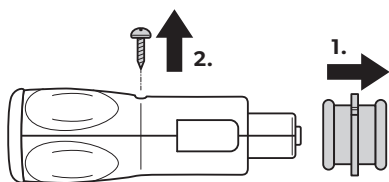
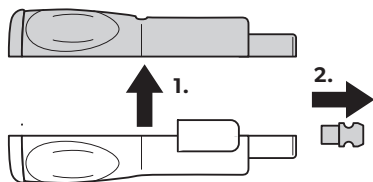
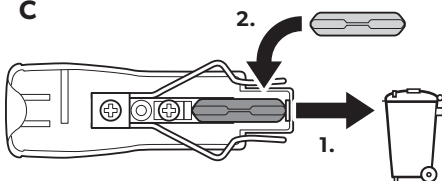
**3****A****B****C**

**Please read this operating manual carefully before starting the device. Keep it in a safe place for future reference. If the device is passed on to another person, this operating manual must be handed over to the user along with it.**

The manufacturer cannot be held liable for damage resulting from **improper usage** or **incorrect operation**.

## Contents

1	Explanation of symbols . . . . .	6
2	Safety instructions . . . . .	6
3	Intended use . . . . .	8
4	Scope of delivery . . . . .	8
5	Accessories . . . . .	8
6	Technical description . . . . .	9
7	Operation . . . . .	10
8	Cleaning and maintenance . . . . .	11
9	Guarantee . . . . .	11
10	Troubleshooting . . . . .	12
11	Disposal . . . . .	12
12	Technical data . . . . .	13

# 1 Explanation of symbols

**WARNING!**

**Safety instruction:** Failure to observe this instruction can cause fatal or serious injury.

**CAUTION!**

**Safety instruction:** Failure to observe this instruction can lead to injury.

**NOTICE!**

Failure to observe this instruction can cause material damage and impair the function of the product.

**NOTE**

Supplementary information for operating the product.

## 2 Safety instructions

### 2.1 General safety

**WARNING!**

- Do not operate the device if it is visibly damaged.
- If this device's power cable is damaged, it must be replaced by the manufacturer, customer service or a similarly qualified person in order to prevent safety hazards.
- This device may only be repaired by qualified personnel. Improper repairs can lead to considerable hazards.
- This device can be used by children aged 8 years or over, as well as by persons with diminished physical, sensory or mental capacities or a lack of experience and/or knowledge, providing they are supervised or have been taught how to use the device safely and are aware of the resulting risks.
- Cleaning and user maintenance must not be carried out by children without supervision.
- Children must not play with the device.

- Children must be supervised to ensure that they do not play with the device.
- Always keep and use the device out of the reach of children under the age of 8 years.
- Do not store any explosive substances such as spray cans with a flammable propellant in the device.

**CAUTION!**

- Disconnect the device from the power supply
  - before each cleaning and maintenance
  - after every use
- Food may only be stored in its original packaging or in suitable containers.

**NOTICE!**

- Check that the voltage specification on the type plate corresponds to that of the energy supply.
- Only connect the device to a DC plug socket in the vehicle (e. g. cigarette lighter) with the DC cable.
- Never pull the plug out of the socket by the cable.
- Disconnect the cooler and other power consuming devices from the battery before connecting the quick charging device.
- Disconnect the cooler or switch it off when you turn off the engine. Otherwise you may discharge the battery.
- The cooling device is not suitable for transporting caustic materials or materials containing solvents.
- The cooling device contains inflammable cyclopentane in the insulation. The gases in the insulation material require special disposal procedures. Deliver the device at the end of its life-cycle to an appropriate recycling.

## 2.2 Operating the device safely

**CAUTION!**

- Before starting the device, ensure that the power supply line and the plug are dry.

**NOTICE!**

- Do not use electrical devices inside the cooler unless they are recommended by the manufacturer for the purpose.

- Do not place the device near naked flames or other heat sources (heaters, direct sunlight, gas ovens etc.).
- **Danger of overheating!**  
Ensure at all times that there is sufficient ventilation so that the heat that arises during operation does not build up. Make sure that the device is sufficiently far away from walls and other objects so that the air can circulate.
- Ensure that the ventilation openings are not covered.
- Do not fill the inner container with ice or fluid.
- Never immerse the device in water.
- Protect the device and the cable against heat and moisture.

### 3 Intended use

The cooler is portable. It can chill products as well as keep them cool or warm.

The device is designed for use with a 12 V $\equiv$  on-board supply of a car (cigarette lighter), boat or caravan.



#### **CAUTION! Health hazard!**

Please check if the cooling capacity of the device is suitable for storing the food or medicine you wish to cool.

### 4 Scope of delivery

- BordBar TB15 cooler
- Cable for 12V  $\equiv$  connection

### 5 Accessories

To operate the device using an AC power supply, we recommend using the following mains rectifier.

Available as accessories (not included in the scope of delivery)

- 220 – 240 V $\sim$ : CoolPower EPS817



## 6 Technical description

The cooler can chill products to a maximum of 20 °C below the ambient temperature as well as cool or keep them warm up to a maximum of 65 °C.

An integrated battery monitor can be switched on to protect your vehicle battery against excessive discharging.

### Control elements

No. in fig. 1, page 3	Description
1	Ventilation grilles
2	LED LOW BATT flashes when the battery monitor has switched off the device due to low voltage lights up when the battery monitor is switched on and the device is operating
3	Slide switch for the battery monitor ON: Battery monitor is switched on OFF: Battery monitor is switched off
4	LED COLD lights up green when the device is cooling
5	LED HOT lights up red when the device is warming
6	Slide switch for the operating mode COLD: The device is cooling OFF: The device is switched off HOT: The device is warming

## 7 Operation



### NOTICE!

- Ensure that the objects placed in the cooler are suitable for cooling to the selected temperature.
- Ensure that food or liquids in glass containers are not excessively refrigerated. Liquids expand when they freeze and can therefore destroy glass containers



### NOTE

Before starting your new cooling device for the first time, you should clean it inside and outside with a damp cloth for hygienic reasons (please also refer to the chapter "Cleaning and maintenance" on page 11).

### Fastening the device on the seat

- Pull out the fastening rail on the rear of the device until it clicks (fig. **2** A, page 3).
- Place the device on a seat (passenger seat or the middle seat in the back).
- Push the device back against the backrest so that the fastening rail is inserted between the seat surface and backrest.
- Thread the seat belt into one of the belt holders and fasten the device:
  - front belt holder (fig. **2** B or C, page 3)
  - bottom belt holder (fig. **2** D, page 3)



### NOTE

Press the release button on the bottom of the device to insert the fastening rail.

### Switching the device on and off

- Plug the 12 V connection cable into the cigarette lighter socket or a 12 V socket in the vehicle.
- Push the slide switch into the required position.
- ✓ The cooler is switched on and starts cooling or heating the interior.
- ✓ The respective LED lights up.
- When you want to switch off the cooler, disconnect the plug.

### Using the battery monitor

- Switch on the battery monitor if you are operating the device with a 12 V on-board supply.
- Switch off the battery monitor if you are operating the device with a mains rectifier (accessory) using an AC power supply.

## 8 Cleaning and maintenance

**WARNING!**

Always disconnect the device from the power supply before you clean and service it.

**NOTICE! Risk of damage**

- Never clean the cooler under running water or in dish water.
- Do not use abrasive cleaning agents or hard objects during cleaning as these can damage the cooler.

- Occasionally clean the device interior and exterior with a damp cloth.
- Make sure that the air inlet and outlet vents on the device are free of any dust and dirt, so that heat can be released and the device is not damaged.

## 9 Guarantee

The statutory warranty period applies. If the product is defective, please contact the manufacturer's branch in your country (see the back of the instruction manual for the addresses) or your retailer.

For repair and guarantee processing, please include the following documents when you send in the device:

- A copy of the receipt with purchasing date
- A reason for the claim or description of the fault

# 10 Troubleshooting

Fault	Possible cause	Suggested remedy
Your cooler does not work (plug is inserted).	There is no voltage flowing from the 12 V socket in your vehicle.	The ignition must be switched on in most vehicles for voltage to flow at the cigarette lighter.
The cooler does not cool (plug is inserted).	The inner fan or the cooling element is defective.	This can only be repaired by an authorised customer services unit.
Operation with a 12 V socket: The ignition is on and the cooler is not working.	The cigarette lighter socket is dirty. This results in a poor electrical contact.	If the plug of your cooler becomes very warm in the cigarette lighter socket, either the socket must be cleaned or the plug has not been assembled correctly.
	The fuse of the 12 V plug has blown.	Replace the fuse (5 A) in the 12 V plug (fig. <b>3</b> , page 4).
	The vehicle fuse has blown.	Replace the vehicle's 12 V socket fuse (usually 15 A). (Please refer to the operating manual of your vehicle.)





# 11 Disposal

- Place the packaging material in the appropriate recycling waste bins wherever possible.



If you wish to finally dispose of the product, ask your local recycling centre or specialist dealer for details about how to do this in accordance with the applicable disposal regulations.

## 12 Technical data

	<b>BordBar TB15</b>
Ref. no.:	9600000489
Connection voltage:	12 V $\overline{=}$
Power consumption:	40 W
Battery monitor	
Cut-off voltage:	11.7 V
Cut-in voltage:	13.1 V
Cooling capacity:	max. 20 °C below ambient temperature
Heating capacity:	65 °C (interior temperature)
Gross capacity:	15 l
Climate class:	N, T
Weight:	5.2 kg
Testing/certification:	   

**Bitte lesen Sie diese Anleitung vor der Inbetriebnahme sorgfältig durch und bewahren Sie sie auf. Geben Sie sie im Falle einer Weitergabe des Kühlgerätes an den Nutzer weiter.**

Der Hersteller haftet nicht für Schäden, die durch **nicht bestimmungsgemäßen Gebrauch** oder **falsche Bedienung** verursacht werden.

## Inhaltsverzeichnis

1	Erklärung der Symbole .....	15
2	Sicherheitshinweise .....	15
3	Bestimmungsgemäßer Gebrauch .....	17
4	Lieferumfang .....	17
5	Zubehör .....	18
6	Technische Beschreibung .....	18
7	Bedienung .....	19
8	Reinigung und Pflege .....	20
9	Gewährleistung .....	21
10	Störungsbeseitigung .....	21
11	Entsorgung .....	22
12	Technische Daten .....	22

# 1 Erklärung der Symbole

**WARNUNG!**

**Sicherheitshinweis:** Nichtbeachtung kann zu Tod oder schwerer Verletzung führen.

**VORSICHT!**

**Sicherheitshinweis:** Nichtbeachtung kann zu Verletzungen führen.

**ACHTUNG!**

Nichtbeachtung kann zu Materialschäden führen und die Funktion des Produktes beeinträchtigen.

**HINWEIS**

Ergänzende Informationen zur Bedienung des Produktes.

## 2 Sicherheitshinweise

### 2.1 Allgemeine Sicherheit

**WARNUNG!**

- Wenn das Kühlgerät sichtbare Beschädigungen aufweist, dürfen Sie es nicht in Betrieb nehmen.
- Wenn das Anschlusskabel dieses Kühlgerätes beschädigt wird, muss es durch den Hersteller, seinen Kundendienst oder eine ähnlich qualifizierte Person ersetzt werden, um Gefährdungen zu vermeiden.
- Reparaturen an diesem Kühlgerät dürfen nur von Fachkräften durchgeführt werden. Durch unsachgemäße Reparaturen können erhebliche Gefahren entstehen.
- Dieses Kühlgerät kann von Kindern ab 8 Jahren und darüber sowie von Personen mit verringerten physischen, sensorischen oder mentalen Fähigkeiten oder Mangel an Erfahrung und Wissen benutzt werden, wenn sie beaufsichtigt oder bezüglich des sicheren Gebrauchs des Kühlgerätes unterwiesen wurden und die daraus resultierenden Gefahren verstehen.
- Reinigung und Benutzer-Wartung dürfen nicht von Kindern ohne Beaufsichtigung durchgeführt werden.

- Kinder dürfen nicht mit dem Kühlgerät spielen.
- Kinder sollten beaufsichtigt werden, um sicherzustellen, dass sie nicht mit dem Kühlgerät spielen.
- Verwahren und benutzen Sie das Kühlgerät außerhalb der Reichweite von Kindern unter 8 Jahren.
- Lagern Sie keine explosionsfähigen Stoffe wie z. B. Sprühdosen mit brennbarem Treibgas im Kühlgerät.

**VORSICHT!**

- Trennen Sie das Kühlgerät von der Stromversorgung
  - vor jeder Reinigung und Pflege
  - nach jedem Gebrauch
- Lebensmittel dürfen nur in Originalverpackungen oder geeigneten Behältern eingelagert werden.

**ACHTUNG!**

- Vergleichen Sie die Spannungsangabe auf dem Typenschild mit der vorhandenen Energieversorgung.
- Schließen Sie das Kühlgerät nur mit dem Gleichstrom-Anschlusskabel an die Gleichstrom-Bordsteckdose (z. B. Zigarettenanzünder) im Fahrzeug an.
- Ziehen Sie den Stecker nie am Anschlusskabel aus der Steckdose.
- Klemmen Sie Ihr Kühlgerät und andere Verbraucher von der Fahrzeugbatterie ab, bevor Sie ein Schnellladegerät anschließen.
- Trennen Sie die Verbindung oder schalten Sie das Kühlgerät aus, wenn Sie den Motor ausschalten. Sonst kann die Fahrzeugbatterie entladen werden.
- Das Kühlgerät ist nicht geeignet für den Transport ätzender oder lösungsmittelhaltiger Stoffe.
- Dieses Kühlgerät enthält in der Isolierung brennbares Zyklopentan. Die Gase im Isolationsmaterial erfordern ein besonderes Entsorgungsverfahren. Führen Sie das Kühlgerät am Ende seiner Lebensdauer einer ordnungsgemäßen Entsorgung zu.

## 2.2 Sicherheit beim Betrieb des Kühlgerätes

**VORSICHT!**

- Achten Sie vor der Inbetriebnahme darauf, dass Zuleitung und Stecker trocken sind.





### ACHTUNG!

- Benutzen Sie keine Elektrogeräte innerhalb des Kühlgerätes, außer wenn diese Elektrogeräte vom Hersteller dafür empfohlen werden.
- Stellen Sie das Kühlgerät nicht in der Nähe von offenen Flammen oder anderen Wärmequellen (Heizung, starke Sonneneinstrahlung, Gasöfen usw.) ab.
- **Überhitzungsgefahr!**  
Achten Sie stets darauf, dass beim Betrieb entstehende Wärme ausreichend abgeführt werden kann. Sorgen Sie dafür, dass das Kühlgerät in ausreichendem Abstand zu Wänden oder Gegenständen steht, sodass die Luft zirkulieren kann.
- Achten Sie darauf, dass die Lüftungsöffnungen nicht abgedeckt werden.
- Füllen Sie keine Flüssigkeiten oder Eis in den Innenbehälter.
- Tauchen Sie das Kühlgerät nie in Wasser.
- Schützen Sie das Kühlgerät und die Kabel vor Hitze und Nässe.

## 3 Bestimmungsgemäßer Gebrauch

Die Kühlbox ist für den mobilen Einsatz geeignet. Sie kann Waren abkühlen sowie kühl oder warm halten.

Das Gerät ist für den Betrieb an einer 12-V-Bordnetzsteckdose eines Autos (Zigarettenanzünder), Boots oder Wohnmobils ausgelegt.



### VORSICHT! Gesundheitsgefahr!

Prüfen Sie bitte, ob die Kühlleistung des Gerätes den Anforderungen der Lebensmittel oder Medikamente entspricht, die Sie kühlen wollen.

## 4 Lieferumfang

- Kühlbox BordBar TB15
- Anschlusskabel für 12-V-Anschluss

## 5 Zubehör

Wir empfehlen zum Betrieb des Gerätes am Wechselstromnetz die Verwendung folgender Netzgleichrichter:

Als Zubehör erhältlich (nicht im Lieferumfang enthalten):

- 220 – 240 V~ : CoolPower EPS 817

## 6 Technische Beschreibung

Die Kühlbox kann Waren bis max. 20 °C unter Umgebungstemperatur abkühlen sowie kühl oder bis max. 65 °C warm halten.

Ein im Gerät integrierter zuschaltbarer Batteriewächter schützt Ihre Fahrzeugbatterie vor zu tiefer Entladung.

### Bedienelemente

Pos. in Abb. <b>1</b> , Seite 3	Bezeichnung
1	Belüftungsöffnungen
2	LED LOW BATT blinkt, wenn der Batteriewächter das Gerät wegen Unterspannung abgeschaltet hat leuchtet, wenn Batteriewächter eingeschaltet ist und das Gerät in Betrieb ist
3	Schiebeschalter für Batteriewächter ON: Batteriewächter eingeschaltet OFF: Batteriewächter ausgeschaltet
4	LED COLD leuchtet grün, wenn Gerät kühlt
5	LED HOT leuchtet rot, wenn Gerät wärmt
6	Schiebeschalter für Betriebsart COLD: Gerät kühlt OFF: Gerät ist ausgeschaltet HOT: Gerät wärmt

## 7 Bedienung



### ACHTUNG!

- Achten Sie darauf, dass sich nur Gegenstände bzw. Waren in der Kühlbox befinden, die auf die gewählte Temperatur gekühlt werden dürfen.
- Achten Sie darauf, dass Sie Getränke oder Speisen in Glasbehältern nicht zu stark abkühlen. Beim Gefrieren dehnen sich Getränke oder flüssige Speisen aus. Dadurch können die Glasbehälter zerstört werden.



### HINWEIS

Bevor Sie das neue Kühlgerät in Betrieb nehmen, sollten Sie es aus hygienischen Gründen innen und außen mit einem feuchten Tuch reinigen (siehe auch Kapitel „Reinigung und Pflege“ auf Seite 20).

### Gerät auf dem Sitz befestigen

- Ziehen Sie die Befestigungsschiene auf der Rückseite des Geräts heraus, bis sie einrastet (Abb. **2** A, Seite 3).
- Stellen Sie das Gerät auf einen Sitz (Beifahrersitz oder mittlerer Sitz hinten).
- Schieben Sie das Gerät gegen die Rückenlehne, sodass sich die Befestigungsschiene zwischen Sitzfläche und Rückenlehne schiebt.
- Fädeln Sie den Beckengurt in eine der Gurtaufnahmen und schnallen Sie das Gerät an:
  - vordere Gurtaufnahme (Abb. **2** B oder C, Seite 3)
  - untere Gurtaufnahme (Abb. **2** D, Seite 3)



### HINWEIS

Drücken Sie zum Einschieben der Befestigungsschiene den Entriegelungsknopf auf der Unterseite des Geräts.

### Gerät ein- und ausschalten

- Schließen Sie das 12-V-Anschlusskabel an den Zigarettenanzünder oder eine 12-V-Steckdose im Fahrzeug an.
- Schieben Sie den Schiebeschalter in die gewünschte Stellung.
- ✓ Die Kühlbox ist eingeschaltet und startet mit dem Kühlen oder Wärmen des Innenraums.
- ✓ Die zugehörige LED leuchtet.
- Wenn Sie die Kühlbox außer Betrieb nehmen wollen, ziehen Sie den Anschlussstecker heraus.

### Batteriewächter verwenden

- Schalten Sie den Batteriewächter ein, wenn Sie das Gerät am 12-V-Bordnetz betreiben.
- Schalten Sie den Batteriewächter aus, wenn Sie das Gerät mit einem Netzgleichrichter (Zubehör) am Wechselspannungsnetz betreiben.

## 8 Reinigung und Pflege



### WARNUNG!

Trennen Sie vor jeder Reinigung und Pflege das Kühlgerät von der Stromversorgung.



### ACHTUNG! Beschädigungsgefahr!

- Reinigen Sie das Kühlgerät niemals unter fließendem Wasser oder gar im Spülwasser.
- Verwenden Sie zur Reinigung keine scharfen Reinigungsmittel oder harten Gegenstände, da diese das Kühlgerät beschädigen können.

- Reinigen Sie das Kühlgerät innen und außen gelegentlich mit einem feuchten Tuch.
- Stellen Sie sicher, dass die Be- und Entlüftungsöffnungen des Kühlgerätes frei von Staub und Verunreinigungen sind, damit die beim Betrieb entstehende Wärme abgeführt werden kann und das Kühlgerät keinen Schaden nimmt.

## 9 Gewährleistung

Es gilt die gesetzliche Gewährleistungsfrist. Sollte das Produkt defekt sein, wenden Sie sich bitte an die Niederlassung des Herstellers in Ihrem Land (Adressen siehe Rückseite der Anleitung) oder an Ihren Fachhändler.

Zur Reparatur- bzw. Gewährleistungsbearbeitung müssen Sie folgende Unterlagen mitschicken:

- eine Kopie der Rechnung mit Kaufdatum,
- einen Reklamationsgrund oder eine Fehlerbeschreibung.

## 10 Störungsbeseitigung

Störung	Mögliche Ursache	Lösungsvorschlag
Das Kühlgerät funktioniert nicht (Stecker ist eingesteckt).	An der Gleichstromsteckdose im Fahrzeug liegt keine Spannung an.	In den meisten Fahrzeugen muss der Zündschalter eingeschaltet sein, damit die Gleichstromsteckdose Spannung hat.
Das Kühlgerät kühlt nicht (Stecker ist eingesteckt).	Der Innenlüfter oder das Kühlelement ist defekt.	Die Reparatur kann nur von einem zugelassenen Kundendienstbetrieb durchgeführt werden.
Betrieb an der Gleichstromsteckdose im Fahrzeug: Die Zündung ist eingeschaltet, aber das Kühlgerät funktioniert nicht.	Die Fassung der Gleichstromsteckdose ist verschmutzt. Das hat einen schlechten elektrischen Kontakt zur Folge.	Wenn Ihr Kühlboxstecker in der Gleichstromsteckdose sehr warm wird, muss entweder die Fassung gereinigt werden, oder der Stecker ist möglicherweise nicht richtig zusammengesetzt.
	Die Sicherung des Gleichstromsteckers ist durchgebrannt.	Tauschen Sie die Sicherung (5 A) des Gleichstromsteckers (Abb. <b>3</b> , Seite 4) aus.
	Die Fahrzeug-Sicherung ist durchgebrannt.	Tauschen Sie die Fahrzeug-Sicherung der Gleichstromsteckdose (üblicherweise 15 A) aus (Beachten Sie dazu die Betriebsanweisungen zu Ihrem KFZ).





## 11 Entsorgung

- Geben Sie das Verpackungsmaterial möglichst in den entsprechenden Recycling-Müll.



Wenn Sie das Produkt endgültig außer Betrieb nehmen, informieren Sie sich bitte beim nächsten Recyclingcenter oder bei Ihrem Fachhändler über die zutreffenden Entsorgungsvorschriften.

## 12 Technische Daten

<b>BordBar TB15</b>	
Art.-Nr.:	9600000489
Anschlussspannung:	12 V $\overline{=}$
Leistungsaufnahme:	40 W
Batteriewächter Ausschaltspannung:	11,7 V
Wiedereinschaltspannung:	13,1 V
Kühlleistung:	max. 20 °C unter Umgebungstemperatur
Heizleistung:	65 °C (Innenraumtemperatur)
Nutzinhalt:	ca. 15 l
Klimaklasse:	N, T
Gewicht:	5,2 kg
Prüfung/Zertifikat:	   

**Veillez lire ce manuel avec attention avant de mettre l'appareil en service. Conservez ensuite ce manuel. En cas de passer de l'appareil, veuillez le transmettre au nouvel acquéreur.**

Le fabricant décline toute responsabilité en cas de dommages provoqués par une **utilisation non-conforme de l'appareil** ou **par des erreurs de manipulation**.

## Sommaire

1	Explication des symboles . . . . .	24
2	Consignes de sécurité . . . . .	24
3	Usage conforme . . . . .	26
4	Contenu de la livraison . . . . .	26
5	Accessoires . . . . .	27
6	Description technique . . . . .	27
7	Utilisation . . . . .	28
8	Entretien et nettoyage . . . . .	29
9	Garantie . . . . .	30
10	Dépannage . . . . .	30
11	Recyclage . . . . .	31
12	Caractéristiques techniques . . . . .	31

# 1 Explication des symboles

**AVERTISSEMENT !**

**Consigne de sécurité :** le non-respect de ces consignes peut entraîner la mort ou de graves blessures.

**ATTENTION !**

**Consigne de sécurité :** le non-respect de ces consignes peut entraîner des blessures.

**AVIS !**

Le non-respect de ces consignes peut entraîner des dommages matériels et des dysfonctionnements du produit.

**REMARQUE**

Informations complémentaires sur l'utilisation du produit.

## 2 Consignes de sécurité

### 2.1 Sécurité générale

**AVERTISSEMENT !**

- Si l'appareil présente des dégâts visibles, vous ne devez pas le mettre en service.
- Si le câble de raccordement de l'appareil est endommagé, il doit être remplacé par le fabricant, son service après-vente ou une personne de qualification similaire, afin d'éviter tout danger.
- Seul un personnel qualifié est habilité à effectuer des réparations sur l'appareil. Toute réparation mal effectuée risque d'entraîner de graves dangers.
- Les enfants âgés de 8 ans et plus ainsi que les personnes ayant des déficiences physiques, sensorielles ou mentales ou un manque d'expérience ou de connaissances peuvent utiliser ce produit à condition d'être sous surveillance ou d'avoir reçu des instructions concernant l'utilisation de l'appareil en toute sécurité et de comprendre les dangers qui en résultent.



- Le nettoyage et la maintenance ne doivent pas être effectués par des enfants sans surveillance.
- Les enfants ne doivent pas jouer avec cet appareil.
- Les enfants doivent être surveillés pour s'assurer qu'ils ne jouent pas avec l'appareil.
- Placez et utilisez l'appareil hors de portée des enfants de moins de 8 ans.
- Ne stockez aucune substance explosive comme p. ex. des aérosols contenant des agents propulseurs dans l'appareil.

**ATTENTION !**

- Débranchez l'appareil du secteur
  - avant tout nettoyage et entretien
  - après chaque utilisation
- Les aliments ne peuvent être conservés que dans leurs emballages originaux ou dans des récipients appropriés.

**AVIS !**

- Comparez la tension indiquée sur la plaque signalétique avec l'alimentation électrique dont vous disposez.
- Branchez l'appareil uniquement avec le câble de raccordement CC sur une prise CC du véhicule (par ex. un allume-cigare).
- Ne tirez jamais sur le câble de raccordement pour sortir la fiche de la prise.
- Débranchez de la batterie la glacière et les autres consommateurs d'énergie avant de raccorder un chargeur rapide.
- Débranchez ou éteignez la glacière lorsque vous éteignez le moteur. Dans le cas contraire, il se pourrait que la batterie se décharge.
- N'utilisez pas la glacière pour le transport de produits corrosifs ou de solvants.
- Cette glacière contient du cyclopentane inflammable dans son isolation. Les gaz contenus dans le matériau d'isolation exigent une procédure de retraitement particulière. Une fois que vous ne l'utilisez plus, recyclez l'appareil de manière conforme.

## 2.2 Consignes de sécurité concernant le fonctionnement de l'appareil



### ATTENTION !

- Avant de mettre l'appareil en service, assurez-vous que la ligne d'alimentation électrique et la fiche sont sèches.



### AVIS !

- N'utilisez aucun appareil électrique dans la glacière, sauf si ces appareils sont recommandés par le fabricant pour cet usage.
- Ne placez pas l'appareil près de flammes ou d'autres sources de chaleur (chauffage, rayons solaires, réchauds à gaz, etc.).
- **Danger de surchauffe !**  
Veillez toujours à ce que la chaleur produite lors du fonctionnement soit suffisamment dissipée. Veillez à ce que l'appareil se trouve à une distance suffisante des murs ou des objets, de sorte que l'air puisse circuler.
- Assurez-vous que les fentes d'aération ne sont pas recouvertes.
- Ne pas remplir le bac intérieur de substances liquides ou de glace.
- Ne plongez jamais l'appareil dans l'eau.
- Tenez l'appareil et les câbles à l'abri de la chaleur et de l'humidité.

## 3 Usage conforme

La glacière convient pour une utilisation mobile. Elle réfrigère les denrées ou bien les tient au froid ou au chaud.

L'appareil est conçu pour fonctionner sur une prise de 12 V $\equiv$  du réseau de bord de votre voiture (allume-cigares), de votre bateau ou de votre camping-car.



### ATTENTION ! Risque pour la santé !

Veillez vérifier si la puissance frigorifique de l'appareil correspond à la température de conservation recommandée pour les aliments ou les médicaments que vous souhaitez refroidir.

## 4 Contenu de la livraison

- Glacière BordBar TB15
- Câble de raccordement pour prise 12 V $\equiv$

## 5 Accessoires

Nous recommandons l'utilisation du redresseur suivant pour une exploitation de l'appareil sur courant alternatif.

Disponibles en accessoires (non compris dans la livraison) :

- 220 – 240 V~ : CoolPower EPS817

## 6 Description technique

La glacière réfrigère les denrées à une température ambiante de de 20 °C (ou moins) inférieure à la température ambiante. La glacière tient les denrées au frais ou au chaud à 65 °C ou moins.

Un protecteur de batterie intégré à l'appareil empêche la batterie de votre véhicule de se décharger excessivement.

### Éléments de commande

Pos. dans fig. <b>1</b> , page 3	Désignation
1	Orifices d'aération
2	LED LOW BATT Cet élément clignote si le protecteur de batterie a arrêté l'appareil en cas de sous-tension. Cet élément est allumé quand le protecteur de batterie et l'appareil sont en service.
3	Interrupteur coulissant de protecteur de batterie ON : protecteur de batterie activé OFF : protecteur de batterie désactivé
4	LED COLD Cet élément est allumé en vert quant l'appareil réfrigère.
5	LED HOT Cet élément est allumé en rouge quant l'appareil réchauffe.
6	Interrupteur coulissant de mode de fonctionnement COLD : L'appareil réfrigère. OFF : L'appareil est éteint. HOT : L'appareil réchauffe.

## 7 Utilisation



### AVIS !

- Veillez à ne déposer dans la glacière que des objets ou des aliments qui peuvent être réfrigérés ou congelés à la température sélectionnée.
- Veillez à ce que les boissons ou aliments placés dans des récipients en verre ne soient pas soumis à des températures trop basses. En gelant, le volume des boissons et aliments liquides augmente. Les récipients en verre risquent alors de se casser.



### REMARQUE

Avant de mettre en service le réfrigérateur neuf, vous devez, pour des raisons d'hygiène, le nettoyer à l'intérieur et à l'extérieur à l'aide d'un tissu humide (voir aussi chapitre « Entretien et nettoyage », page 29).

### Fixation de l'appareil sur le siège

- ▶ Tirez le rail de fixation au dos de l'appareil jusqu'à ce qu'il s'enclenche (fig. **2** A, page 3).
- ▶ Placez l'appareil sur un siège (celui du passager ou du milieu à l'arrière).
- ▶ Poussez l'appareil contre le dossier de manière que le rail de fixation glisse entre l'assise et le dossier.
- ▶ Passez la ceinture ventrale dans un des logements prévus à cet effet et attachez l'appareil :
  - logement avant (fig. **2** B ou C, page 3) ;
  - logement inférieur (fig. **2** D, page 3).



### REMARQUE

Appuyez sur le bouton de déverrouillage pour insérer le rail de fixation sur la partie inférieure de l'appareil.

### Mise en marche et à l'arrêt de l'appareil

- Branchez le câble de raccordement 12 V à l'allume-cigares ou à une prise 12 V dans le véhicule.
- Mettez l'interrupteur coulissant dans la position souhaitée.
- ✓ La glacière est allumée et commence par refroidir ou chauffer le compartiment intérieur.
- ✓ La LED correspondante est allumée.
- Lorsque vous souhaitez mettre l'appareil hors service, débranchez la prise de raccordement.

### Utilisation du protecteur de batterie

- Mettez le protecteur de batterie en marche si vous exploitez l'appareil sur le réseau de bord de 12 V.
- Éteignez le protecteur de batterie si vous exploitez l'appareil avec un redresseur (en accessoire) sur le secteur alternatif.

## 8 Entretien et nettoyage



#### AVERTISSEMENT !

Avant toute opération de nettoyage ou d'entretien de l'appareil, veuillez à le mettre hors secteur.



#### AVIS ! Risque d'endommagement !

- Ne nettoyez jamais la glacière à l'eau courante et ne la plongez pas non plus dans l'eau.
- N'utilisez pour le nettoyage ni produits abrasifs ni objets durs qui pourraient endommager la glacière.

- Nettoyez de temps à autre l'appareil à l'intérieur et à l'extérieur avec un chiffon humide.
- Assurez-vous que les ouvertures d'aération et de ventilation de l'appareil ne sont pas encombrées de saletés ou de poussières, pour que la chaleur générée par le fonctionnement soit évacuée et que l'appareil ne soit pas endommagé.

## 9 Garantie

Le délai légal de garantie s'applique. Si le produit s'avérait défectueux, veuillez vous adresser à la filiale du fabricant située dans votre pays (voir adresses au verso du présent manuel) ou à votre revendeur spécialisé.

Veuillez y joindre les documents suivants pour la gestion des réparations et de la garantie :

- une copie de la facture avec la date d'achat,
- le motif de la réclamation ou une description du dysfonctionnement.

## 10 Dépannage

Problème	Cause éventuelle	Solution proposée
Votre glacière ne fonctionne pas (le connecteur est branché).	La prise 12 V de votre véhicule n'est pas sous tension.	Dans la plupart des véhicules, le contact doit être mis pour que l'allume-cigares soit sous tension.
La glacière ne refroidit pas (le connecteur est branché).	Le ventilateur intérieur ou l'élément réfrigérant est défectueux.	La réparation peut être effectuée uniquement par un service après-vente agréé.
Fonctionnement au niveau de Prise 12 V: Le contact est mis, mais la glacière ne fonctionne pas.	La prise de l'allume-cigares est sale. Ceci entraîne un mauvais contact électrique.	Si la fiche de votre glacière devient très chaude lorsqu'elle est branchée dans la prise de l'allume-cigares, c'est que la prise de l'allume-cigares doit être nettoyée ou que la fiche n'est pas bien montée.
	Le fusible de la prise 12 V est grillé.	Remplacez le fusible (5 A) de la prise 12 V (fig. <b>3</b> , page 4).
	Le fusible du véhicule correspondant à l'allume-cigares est grillé.	Remplacez le fusible du véhicule correspondant à la prise 12 V (normalement 15 A) (veuillez respecter les instructions du manuel d'entretien de votre véhicule).





## 11 Recyclage

- Jetez les emballages dans les conteneurs de déchets recyclables prévus à cet effet.



Lorsque vous mettez votre produit définitivement hors service, informez-vous auprès du centre de recyclage le plus proche ou auprès de votre revendeur spécialisé sur les prescriptions relatives au retraitement des déchets.

## 12 Caractéristiques techniques

<b>BordBar TB15</b>	
N° de réf. :	9600000489
Tension de raccordement :	12 V $\overline{=}$
Puissance absorbée :	40 W
Protecteur de batterie	
Tension d'arrêt :	11,7 V
Tension de remise en marche :	13,1 V
Puissance frigorifique :	max. 20 °C en dessous de la température ambiante
Puissance calorifique :	65 °C (température intérieure)
Contenu brut :	15 l
Classe climatique :	N, T
Poids :	5,2 kg
Contrôle/certificat :	   

**Lea atentamente este manual antes de la puesta en funcionamiento del aparato y consérvelo en un lugar seguro para futuras consultas. En caso de vender o entregar el aparato a otra persona, entregue también estas instrucciones.**

El fabricante declina toda responsabilidad por los daños causados por **el uso inadecuado** o por el **uso incorrecto** del aparato.

## Índice

1	Aclaración de los símbolos . . . . .	33
2	Indicaciones de seguridad . . . . .	33
3	Uso adecuado . . . . .	35
4	Volumen de entrega . . . . .	35
5	Accesorios . . . . .	36
6	Descripción técnica . . . . .	36
7	Manejo . . . . .	37
8	Limpieza y mantenimiento . . . . .	38
9	Garantía legal . . . . .	39
10	Solución de averías . . . . .	39
11	Gestión de residuos . . . . .	40
12	Datos técnicos . . . . .	40



# 1 Aclaración de los símbolos

**¡ADVERTENCIA!**

**Indicación de seguridad:** su incumplimiento puede acarrear la muerte o graves lesiones.

**¡ATENCIÓN!**

**Indicación de seguridad:** su incumplimiento puede acarrear lesiones.

**¡AVISO!**

Su incumplimiento puede acarrear daños materiales y perjudicar el correcto funcionamiento del producto.

**NOTA**

Información adicional para el manejo del producto.

## 2 Indicaciones de seguridad

### 2.1 Seguridad general

**¡ADVERTENCIA!**

- No ponga el aparato en funcionamiento si presenta desperfectos visibles.
- Si se daña el cable de conexión del aparato, éste deberá ser reemplazado por el fabricante, su servicio de atención al cliente o una persona cualificada para evitar así posibles peligros.
- Sólo personal especializado puede realizar reparaciones en el aparato. Las reparaciones realizadas indebidamente pueden dar lugar a situaciones de considerable peligro.
- Los niños mayores de 8 años y las personas de capacidad física, sensorial o mental disminuida, así como aquellas personas con falta de experiencia y/o conocimientos suficientes solo podrán utilizar este aparato si están vigilados o han sido instruidos respecto al uso seguro del aparato y a los posibles peligros que pueden emanar de él.
- Los niños solo podrán realizar las tareas de limpieza y mantenimiento bajo vigilancia.

- Los niños no están autorizados a jugar con el aparato.
- Se ha de vigilar a los niños para garantizar que no usen este aparato como juguete.
- Mantenga y utilice el aparato fuera del alcance de los niños menores de 8 años.
- No guarde en el aparato sustancias con peligro de explosión como, p. ej., atomizadores con gases combustibles.

**¡ATENCIÓN!**

- Desconecte el aparato de la red
  - antes de realizar cualquier tarea de limpieza y mantenimiento;
  - después de cada uso.
- Los alimentos sólo se pueden guardar en los envases originales o en recipientes adecuados.

**¡AVISO!**

- Compare el valor de tensión indicado en la placa de características con el suministro de energía existente.
- Conecte el aparato únicamente con el cable de alimentación CC a una caja de enchufe CC en el vehículo (por ejemplo mechero del vehículo)
- No extraiga nunca la clavija de la caja de enchufe tirando del cable de conexión.
- Desconecte de la batería el aparato refrigerador u otros dispositivos consumidores si va a conectar un cargador rápido.
- Desconecte la conexión o apague el aparato cuando apague el motor. De lo contrario podrá descargarse la batería.
- Este aparato refrigerador no es apto para transportar sustancias corrosivas o disolventes.
- Este aislamiento de este aparato refrigerador contiene ciclopentano inflamable. Los gases presentes en el material aislante requieren un proceso de eliminación especial. Elimine debidamente el aparato al final de su vida útil.

## 2.2 Seguridad durante el funcionamiento del aparato

**¡ATENCIÓN!**

- Antes de la puesta en funcionamiento, asegúrese de que el cable de alimentación y la clavija de enchufe estén secos.

**¡AVISO!**

- No utilice ningún aparato eléctrico dentro de la nevera, a no ser que el aparato en cuestión haya sido recomendado para ello por el fabricante.
- No coloque el aparato cerca de llamas vivas ni de otras fuentes de calor (calefacción, radiación directa del sol, estufas de gas, etc.).
- **¡Peligro de sobrecalentamiento!**  
Asegúrese todo el tiempo de que el calor producido durante el funcionamiento se puede desalojar adecuadamente. Asegúrese de que el aparato guarda la suficiente distancia con las paredes u objetos, de forma que el aire pueda circular.
- Procure que no se obstruyan las ranuras de ventilación.
- No introduzca líquidos ni hielo en el contenedor interior.
- No sumerja nunca el aparato en agua.
- Proteja el aparato y los cables del calor y de la humedad.

### 3 Uso adecuado

La nevera está prevista para un uso portátil. Puede enfriar productos o mantenerlos fríos o calientes.

El aparato está concebido para conectarlo a una caja de enchufe de 12 V $\overline{=}$  de la red de a bordo de un automóvil (mechero del vehículo), de una embarcación o de una autocaravana.

**¡ATENCIÓN! ¡Riesgo para la salud!**

Compruebe si la potencia de refrigeración del aparato cumple las exigencias de los alimentos o medicamentos que desea enfriar.

### 4 Volumen de entrega

- Nevera BordBar TB15
- Cable de conexión para 12 V $\overline{=}$

## 5 Accesorios

Para el funcionamiento del aparato conectado a la red de tensión alterna recomendamos utilizar el siguiente rectificador de corriente:

Disponible como accesorio (no incluido en el volumen de entrega)

- 220 – 240 V~ : CoolPower EPS817

## 6 Descripción técnica

La nevera puede enfriar los productos hasta un máx. de 20 °C por debajo de la temperatura ambiente o mantenerlos fríos o calientes hasta una máx. de 65 °C.

Un controlador de batería conmutable integrado en el aparato protege la batería del vehículo frente a una descarga excesiva.

### Elementos de mando

Pos. en fig. 1, página 3	Denominación
1	Aberturas de ventilación
2	LED LOW BATT. parpadea si, debido a una tensión demasiado baja, el controlador de batería desconecta el aparato está iluminado si el controlador de la batería está activado y el aparato está en funcionamiento
3	Interruptor deslizante para el controlador de la batería ON: controlador de la batería activado OFF: controlador de la batería desactivado
4	LED COLD se ilumina en verde cuando el aparato enfría
5	LED HOT se ilumina en rojo cuando el aparato calienta
6	Interruptor deslizante para el modo de funcionamiento COLD: el aparato enfría OFF: el aparato está apagado HOT: el aparato calienta

## 7 Manejo



### ¡AVISO!

- Asegúrese de que en la nevera solo hay objetos o productos que puedan enfriarse a la temperatura seleccionada.
- Asegúrese de que las bebidas o los alimentos envasados en recipientes de cristal no se enfríen demasiado. Si dichos productos se congelasen, podrían estallar los recipientes de cristal.



### NOTA

Por razones de higiene, debería limpiar la nevera nueva por dentro y por fuera con un paño húmedo antes de ponerla en funcionamiento (véase también el capítulo “Limpieza y mantenimiento” en la página 38).

### Fijar el aparato al asiento

- ▶ Extraiga el carril de fijación de la parte posterior del aparato hasta que encaje (fig. **2** A, página 3).
- ▶ Coloque el aparato sobre un asiento (asiento del copiloto o asiento central del banco posterior).
- ▶ Empuje el aparato contra el respaldo, de forma que el carril de fijación se introduzca en la ranura entre el asiento y el respaldo.
- ▶ Inserte la correa inferior del cinturón de seguridad por alguno de los alojamientos para cinturón situados en el aparato y abroche el cinturón:
  - alojamiento delantero (fig. **2** B o C, página 3)
  - alojamiento inferior (fig. **2** D, página 3)



### NOTA

Para retraer el carril de fijación, pulse el botón de desbloqueo en la parte inferior del aparato.

### Encender y apagar el aparato

- Conecte el cable de conexión de 12 V al mechero del vehículo o a una caja de enchufe de 12 V en el vehículo.
- Ponga el interruptor deslizante en la posición que desee.
- ✓ La nevera está encendida y empezará a refrigerar o a calentar el interior.
- ✓ El LED correspondiente se ilumina.
- Cuando ponga la nevera fuera de funcionamiento, desenchufe la clavija de conexión.

### Utilización del controlador de la batería

- Encienda el controlador de la batería cuando utilice el aparato con la red de a bordo de 12 V.
- Apague el controlador de la batería cuando utilice el aparato con un rectificador de corriente (accesorio) en la red de tensión alterna.

## 8 Limpieza y mantenimiento



#### ¡ADVERTENCIA!

Desconecte el aparato de la red antes de proceder con la limpieza o el mantenimiento del mismo.



#### ¡AVISO! ¡Peligro de ocasionar daños materiales!

- Nunca limpie la nevera bajo el chorro de agua corriente ni inmersa en agua jabonosa.
- No emplee productos de limpieza corrosivos u objetos que puedan arañar o deteriorar el aparato durante su limpieza.

- Limpie de vez en cuando el interior y el exterior de la nevera con un paño húmedo.
- Asegúrese de que las aberturas de ventilación y desaireación del aparato están limpias de polvo para que se pueda evacuar el calor generado durante el funcionamiento y el aparato no resulte perjudicado.

## 9 Garantía legal

Rige el plazo de garantía legal. Si el producto presenta algún defecto, diríjase a la sucursal del fabricante de su país (ver direcciones en el dorso de estas instrucciones) o a su establecimiento especializado.

Para la tramitación de la reparación y de la garantía debe enviar también los siguientes documentos:

- una copia de la factura con fecha de compra,
- el motivo de la reclamación o una descripción de la avería.

## 10 Solución de averías

Avería	Posible causa	Solución propuesta
La nevera no funciona (está enchufada).	No hay tensión en la caja de enchufe de 12 V del vehículo.	En la mayoría de los vehículos debe estar conectado el interruptor de encendido para que el mechero tenga corriente.
La nevera no enfría (está enchufada).	El ventilador interno o el elemento refrigerador están averiados.	Sólo un servicio de asistencia técnica autorizado puede realizar las reparaciones.
Funcionamiento con la caja de enchufe de 12 V: El encendido está conectado pero la nevera no funciona.	El alojamiento del mechero está sucio, de modo que el contacto eléctrico es defectuoso.	Cuando la clavija de la nevera se calienta demasiado en el alojamiento del mechero puede ser que dicho alojamiento esté sucio, en cuyo caso se deberá limpiar, o también es posible que no se haya montado la clavija correctamente.
	Se ha fundido el fusible de la clavija de 12 V.	Cambie el fusible (5 A) de la clavija de 12 V (fig. 3, página 4).
	Se ha fundido el fusible del vehículo.	Cambie el fusible de la caja de enchufe de 12 V del vehículo (normalmente 15 A) (consulte para ello las instrucciones de su automóvil).





## 11 Gestión de residuos

- Deseche el material de embalaje en el contenedor de reciclaje correspondiente.



Cuando vaya a desechar definitivamente el producto, infórmese en el centro de reciclaje más cercano o en un comercio especializado sobre las normas pertinentes de eliminación de materiales.

## 12 Datos técnicos

<b>BordBar TB15</b>	
Art. n.º:	9600000489
Tensión de conexión:	12 V===
Consumo de potencia:	40 W
Controlador de la batería	
Tensión de desconexión:	11,7 V
Tensión de reconexión:	13,1 V
Potencia de refrigeración:	máx. 20 °C por debajo de la temperatura ambiente
Potencia de calentamiento:	65 °C (temperatura en el interior)
Capacidad bruta:	15 l
Clase de clima:	N, T
Peso:	5,2 kg
Homologación / certificados:	   



**Por favor, leia atentamente este manual antes da colocação em funcionamento do aparelho e guarde-o em local seguro. Em caso de revenda do aparelho, entregue o manual ao novo comprador.**

O fabricante não se responsabiliza por danos resultantes de uma **utilização inadequada** ou de uma **operação incorrecta**.

## Índice

1	Explicação dos símbolos . . . . .	42
2	Indicações de segurança . . . . .	42
3	Utilização adequada . . . . .	44
4	Material fornecido . . . . .	44
5	Acessórios . . . . .	45
6	Descrição técnica . . . . .	45
7	Operação . . . . .	46
8	Limpeza e manutenção . . . . .	47
9	Garantia . . . . .	48
10	Resolução de falhas . . . . .	48
11	Eliminação . . . . .	49
12	Dados técnicos . . . . .	49

# 1 Explicação dos símbolos

**AVISO!**

**Indicação de segurança:** o incumprimento pode provocar a morte ou ferimentos graves.

**PRECAUÇÃO!**

**Indicação de segurança:** o incumprimento pode provocar ferimentos.

**NOTA!**

O incumprimento pode causar danos materiais e pode prejudicar o funcionamento do produto.

**OBSERVAÇÃO**

Informações suplementares sobre a operação do produto.

## 2 Indicações de segurança

### 2.1 Segurança geral

**AVISO!**

- Quando o aparelho apresentar danos visíveis, ele não deve ser colocado em funcionamento.
- Quando o cabo de conexão for danificado, o mesmo tem de ser substituído pelo fabricante, pela sua assistência técnica ou por uma pessoa com qualificações equivalentes para evitar perigos.
- As reparações neste aparelho apenas devem ser realizadas por técnicos especializados. As reparações inadequadas podem provocar perigos substanciais.
- Este aparelho pode ser utilizado por crianças a partir dos 8 anos, assim como por pessoas com capacidades físicas, sensoriais ou mentais reduzidas e/ou com insuficiente experiência e conhecimento, quando supervisionadas ou quando tenham recebido informação acerca da utilização segura do aparelho e tenham compreendido os perigos dele resultantes.

- A limpeza e a manutenção por parte do utilizador não podem ser efetuadas por crianças sem supervisão.
- As crianças não podem brincar com o aparelho.
- As crianças devem ser supervisionadas para garantir que não brincam com o aparelho.
- Guarde e utilize o aparelho fora do alcance de crianças com idade inferior a 8 anos.
- Não guarde as substâncias com risco de explosão, como p.ex. latas de spray com gás carburante inflamável, no aparelho.

**PRECAUÇÃO!**

- Separe o aparelho da rede
  - antes de cada limpeza e conservação
  - após cada utilização
- Os géneros alimentícios apenas podem ser armazenados nas embalagens originais ou recipientes adequados.

**NOTA!**

- Compare a indicação da tensão na placa de características com a alimentação de energia existente.
- Ligue o aparelho apenas com o cabo de ligação DC à tomada de bordo DC (p. ex. isqueiro) no veículo.
- Nunca retire a ficha da tomada eléctrica puxando pelo cabo de conexão.
- Desconecte a sua geleira e outros consumidores da bateria antes de conectar um carregador rápido.
- Separe a ligação ou desligue a geleira se desligar o motor. Caso contrário, a bateria pode ficar descarregada.
- A geleira não é adequada para o transporte de substâncias corrosivas ou substâncias com solventes.
- Este aparelho contém ciclopentano inflamável no isolamento. Os gases no material de isolamento requerem um processo de eliminação especial. No final da sua vida útil, entregue o aparelho num ponto de eliminação apropriado.

## 2.2 Segurança durante a utilização do aparelho



### PRECAUÇÃO!

- Antes da colocação em funcionamento, tenha atenção para que o cabo de conexão e a ficha estejam secos.



### NOTA!

- Não utilize aparelhos eléctricos dentro da geleira, excepto se estes aparelhos tiverem sido recomendados pelo fabricante.
- Não coloque o aparelho na proximidade de chamas abertas ou outras fontes de calor (aquecimento, radiação solar intensa, fogões a gás, etc.).
- **Perigo de sobreaquecimento!**  
Tenha sempre atenção para que o calor gerado durante o funcionamento possa ser dissipado adequadamente. Certifique-se de que o aparelho está posicionado com uma distância suficiente em relação a paredes ou objectos de modo a que o ar possa circular livremente.
- Tenha atenção para que as aberturas de ventilação não sejam cobertas.
- Não verta líquidos ou gelo para dentro do recipiente interior.
- Nunca mergulhe o aparelho em água.
- Proteja o aparelho e os cabos do calor e da humidade.

## 3 Utilização adequada

A geleira é adequada para a utilização móvel. Serve para conservar os alimentos frescos ou quentes.

O aparelho foi concebido para funcionar através de uma tomada de bordo de 12 V<sub>DC</sub> de um veículo (isqueiro), barco ou de uma caravana.



### PRECAUÇÃO! Risco para a saúde!

Por favor, verifique se a potência de refrigeração do aparelho cumpre os requisitos dos alimentos ou dos medicamentos que pretende refrigerar.

## 4 Material fornecido

- Geleira BordBar TB15
- Cabo de ligação para conexão de 12 V<sub>DC</sub>

## 5 Acessórios

Para o funcionamento do aparelho na rede de corrente alternada, recomendamos a utilização do seguinte retificador de energia.

Disponível como acessório (não incluído no material fornecido)

- 220 – 240 V~ : CoolPower EPS817

## 6 Descrição técnica

A geleira refrigera alimentos no máx. até 20 °C abaixo da temperatura ambiente ou mantém-nos quentes até um máx. 65 °C.

Um monitorizador da bateria integrado no aparelho protege a bateria do veículo contra descarregamento demasiado profundo.

### Elementos de comando

Pos. na fig. 1, página 3	Designação
1	Aberturas de ventilação
2	LED LOW BATT pisca, quando o monitorizador da bateria desliga o aparelho devido a sub-tensão acende, quando o monitorizador da bateria liga, mantendo o aparelho em funcionamento
3	Interruptor de correção do monitorizador da bateria ON: monitorizador da bateria ligado OFF: monitorizador da bateria desligado
4	LED COLD acende a verde, durante o modo de refrigeração do aparelho
5	LED HOT acende a vermelho, durante o modo de aquecimento do aparelho
6	Interruptor de correção para modo de funcionamento COLD: aparelho a refrigerar OFF: aparelho desligado HOT: aparelho a aquecer

## 7 Operação



### NOTA!

- Tenha atenção para que na geleira apenas se encontrem objectos ou produtos que possam ser refrigerados para a temperatura seleccionada.
- Tenha atenção para que as bebidas ou os alimentos em recipientes de vidro não arrefeçam em demasia. Ao esfriar, as bebidas ou os alimentos líquidos dilatam. Deste modo, os recipientes de vidro podem ser destruídos.



### OBSERVAÇÃO

Por motivos de higiene, antes de colocar a nova geleira em funcionamento, deve limpar o seu interior e exterior com um pano húmido (ver também capítulo “Limpeza e manutenção” na página 47).

### Fixar o aparelho no banco

- ▶ Puxe e retire a calha de fixação na parte posterior do aparelho, até engatar (fig. **2** A, página 3).
- ▶ Coloque o aparelho em cima de um banco (banco do passageiro ou banco central, atrás).
- ▶ Pressione o aparelho contra o encosto, passando a calha de fixação entre o assento e o encosto.
- ▶ Coloque o cinto da bacia numa das receções do aparelho e engate a fivela no trinco:
  - receção anterior do cinto (fig. **2** B ou C, página 3)
  - receção inferior do cinto (fig. **2** D, página 3)



### OBSERVAÇÃO

Para inserir a calha de fixação, prima o botão de engate na parte inferior do aparelho.

### Ligar e desligar o aparelho

- Ligue o cabo de conexão de 12 V ao isqueiro ou à tomada de 12 V do veículo.
- Posicione o interruptor de corrediça na posição pretendida.
- ✓ A geleira está ligada, iniciando o arrefecimento ou o aquecimento do espaço interior.
- ✓ O respetivo LED acende.
- Caso pretenda desligar a geleira, desligue o cabo de conexão.

### Utilizar o monitorizador da bateria

- Ligue o monitorizador da bateria caso pretenda que o aparelho funcione com a rede de bordo de 12 V.
- Desligue o monitorizador da bateria caso pretenda que o aparelho funcione com um retificador de energia (acessório) na tensão de alimentação alternada.

## 8 Limpeza e manutenção



#### **AVISO!**

Antes de cada limpeza e conservação, separe o aparelho da rede.



#### **NOTA! Perigo de danos!**

- Nunca limpe a geleira debaixo de água corrente nem dentro de água de lavar a loiça.
- Não utilize produtos de limpeza abrasivos ou objectos duros para a limpeza, uma vez que podem danificar a geleira.

- De vez em quando, limpe o interior e o exterior do aparelho com um pano húmido.
- Certifique-se que as aberturas de ventilação e extracção de ar do aparelho estão livres de pó e sujidade para que, durante o funcionamento, o ar quente possa ser extraído e o aparelho não seja danificado.

## 9 Garantia

É válido o prazo de garantia legal. Se o produto estiver com defeito, por favor, dirija-se à representação do fabricante no seu país (endereços, ver verso do manual) ou ao seu revendedor.

Para fins de reparação ou de garantia, terá de enviar os seguintes documentos em conjunto:

- uma cópia da factura com a data de aquisição,
- um motivo de reclamação ou uma descrição da falha.

## 10 Resolução de falhas

Falha	Possível causa	Sugestão de solução
A sua geleira não funciona (ficha inserida na tomada).	A tomada de 12 V do veículo não tem corrente.	Na maioria dos veículos, a ignição tem de estar ligada para que o isqueiro do veículo tenha corrente elétrica.
A geleira não refrigera (ficha inserida na tomada).	O ventilador interno ou o elemento de refrigeração está avariado.	A reparação apenas pode ser realizada por um serviço de assistência técnica autorizado.
Funcionamento numa tomada de 12 V: A ignição está ligada e a geleira não funciona.	O suporte do isqueiro está sujo. Isto resulta num mau contacto elétrico.	Quando a ficha da sua geleira ficar muito quente no suporte do isqueiro do veículo, é necessário limpar o suporte ou é possível que a ficha não esteja montada correctamente.
	O fusível da ficha de 12 V está queimado.	Substitua o fusível (5 A) da ficha de 12 V (fig. 3, página 4).
	O fusível do veículo está queimado.	Substitua o fusível do veículo da tomada de 12 V (normalmente 15 A) (para isso consulte o manual de instruções do seu veículo).







## 11 Eliminação

- Sempre que possível, coloque o material de embalagem no respectivo contentor de reciclagem.



Para colocar o aparelho definitivamente fora de funcionamento, por favor, informe-se junto do centro de reciclagem mais próximo ou revendedor sobre as disposições de eliminação aplicáveis.

## 12 Dados técnicos

<b>BordBar TB15</b>	
N.º art.:	9600000489
Tensão de conexão:	12 V===
Consumo:	40 W
Monitorizador da bateria	
Tensão de desconexão:	11,7 V
Tensão de reativação:	13,1 V
Potência de refrigeração:	máx. 20 °C abaixo da temperatura ambiente
Potência de aquecimento:	65 °C (temperatura interior)
Volume:	15 l
Classe climática:	N, T
Peso:	5,2 kg
Verificação/Certificado:	   

**Prima di effettuare la messa in funzione leggere accuratamente questo manuale di istruzioni, conservarlo e, in caso di trasmissione dell'apparecchio consegnarlo all'utente successivo.**

Il produttore declina ogni responsabilità per danni risultanti da un **uso non conforme alla destinazione** o **da un impiego scorretto**.

## Indice

1	Spiegazione dei simboli . . . . .	51
2	Indicazioni di sicurezza . . . . .	51
3	Uso conforme alla destinazione . . . . .	53
4	Dotazione . . . . .	53
5	Accessori . . . . .	54
6	Descrizione tecnica. . . . .	54
7	Impiego . . . . .	55
8	Pulizia e cura . . . . .	56
9	Garanzia . . . . .	56
10	Eliminazione dei disturbi. . . . .	57
11	Smaltimento . . . . .	57
12	Specifiche tecniche. . . . .	58

# 1 Spiegazione dei simboli

**AVVERTENZA!**

**Avviso di sicurezza:** la mancata osservanza di questo avviso può causare ferite gravi anche mortali.

**ATTENZIONE!**

**Avviso di sicurezza:** la mancata osservanza di questo avviso può essere causa di lesioni.

**AVVISO!**

La mancata osservanza di questa nota può causare danni materiali e compromettere il funzionamento del prodotto.

**NOTA**

Informazioni integranti relative all'impiego del prodotto.

## 2 Indicazioni di sicurezza

### 2.1 Sicurezza generale

**AVVERTENZA!**

- Se l'apparecchio presenta danni visibili, non metterlo in funzione.
- Se il cavo di allacciamento di questo apparecchio viene danneggiato, esso deve essere sostituito dal produttore, da parte del suo servizio clienti, oppure da una persona sufficientemente qualificata, al fine di evitare pericoli.
- Questo apparecchio deve essere riparato solo da personale specializzato. Le riparazioni effettuate in modo scorretto potrebbero causare rischi enormi.
- Il presente apparecchio può essere usato da bambini a partire dagli 8 anni e da utenti con ridotte capacità fisiche, sensoriali o mentali o inesperti e/o con conoscenze insufficienti, se non sono lasciati soli o se sono stati istruiti sull'utilizzo sicuro dell'apparecchio e hanno compreso i pericoli che possono insorgere.
- La pulizia e la manutenzione da parte dell'utente non possono essere compiute da bambini lasciati soli.

- I bambini non possono giocare con l'apparecchio.
- Sorvegliare i bambini per evitare che giochino con l'apparecchio.
- Conservare e utilizzare l'apparecchio lontano dalla portata dei bambini al di sotto degli 8 anni.
- Nell'apparecchio non conservare sostanze esplosive come ad es. bombolette spray con gas propellente infiammabile.

**ATTENZIONE!**

- Staccare l'apparecchio dalla rete
  - prima di effettuare la pulizia e la cura
  - dopo ogni utilizzo
- I prodotti alimentari possono essere conservati solo nelle confezioni originali o in contenitori adeguati.

**AVVISO!**

- Confrontare i dati della tensione riportati sulla targhetta con quelli delle prese e degli attacchi disponibili.
- Collegare l'apparecchio solo con il cavo di allacciamento CC alla spina CC del veicolo (ad es. accendisigari).
- Non estrarre mai la spina dalla presa tirando il cavo di allacciamento.
- Staccare il frigorifero e le altre utenze dalla batteria prima di collegare il caricabatterie rapido.
- Interrompere il collegamento o spegnere il frigorifero se il motore viene spento. Altrimenti la batteria si può scaricare.
- Il frigorifero non è adatto per il trasporto di sostanze corrosive o solventi.
- Questo frigorifero contiene nell'isolamento ciclopentano infiammabile. I gasi contenuti nel materiale di isolamento richiedono un processo di smaltimento particolare. Al termine della sua vita utile, smaltire l'apparecchio in modo conforme.

## 2.2 Sicurezza durante il funzionamento dell'apparecchio

**ATTENZIONE!**

- Prima della messa in funzione assicurarsi che la linea di alimentazione e la spina siano asciutte.

**AVVISO!**

- Non utilizzare apparecchi elettrici all'interno del frigorifero ad eccezione di quelli consigliati dallo stesso produttore.
- Non collocare l'apparecchio nelle vicinanze di fiamme libere o altre fonti di calore (riscaldamento, intensa esposizione ai raggi solari, forni a gas ecc.).
- **Pericolo di surriscaldamento!**  
Assicurarsi che il calore generato durante il funzionamento sfiori sufficientemente. Assicurarsi che la distanza fra l'apparecchio e le pareti o altri oggetti sia tale che l'aria possa circolare liberamente.
- Fare attenzione che le feritoie di aerazione non vengano coperte.
- Non versare nessun tipo di liquido o ghiaccio nel contenitore interno.
- Non immergere mai l'apparecchio in acqua.
- Proteggere l'apparecchio e i cavi dal caldo e dall'umidità.

### 3 Uso conforme alla destinazione

Il frigorifero portatile è adatto per essere impiegato anche per l'uso mobile. Può raffreddare e mantenere freddi o caldi i prodotti.

Il dispositivo è stato ideato per il funzionamento con una presa di rete di bordo da 12 V<sub>DC</sub> di un'auto (accendisigari), di una barca o di un camper.

**ATTENZIONE! Pericolo per la salute!**

Controllare che la capacità di raffreddamento dell'apparecchio sia conforme ai requisiti degli alimenti o medicinali che si desidera raffreddare.

### 4 Dotazione

- Frigorifero portatile BordBar TB15
- Cavo di collegamento per collegamento da 12 V<sub>DC</sub>

## 5 Accessori

Per il funzionamento del dispositivo con collegamento alla rete di alimentazione a corrente alternata, consigliamo i seguenti raddrizzatori di rete.

Disponibili come accessori (non in dotazione)

- 220 – 240 V~ : CoolPower EPS817

## 6 Descrizione tecnica

Il frigorifero portatile può raffreddare e mantenere freddi prodotti fino a un massimo di 20 °C al di sotto della temperatura ambiente o tenerli caldi fino a un massimo di 65 °C.

Un dispositivo di controllo automatico della batteria inseribile, integrato nel dispositivo, protegge la batteria del veicolo da uno scaricamento eccessivo.

### Elementi di comando

Pos. in fig. 1, pagina 3	Denominazione
1	Bocchette di aerazione
2	LED LOW BATT Lampeggia quando il dispositivo di controllo automatico della batteria del dispositivo si è spento a causa di una sottotensione. È acceso quando il dispositivo di controllo automatico della batteria è acceso e il dispositivo funziona.
3	Interruttore a scorrimento del dispositivo di controllo automatico batteria ON: dispositivo di controllo automatico della batteria acceso OFF: dispositivo di controllo automatico della batteria spento
4	LED COLD è illuminato di verde quando il dispositivo raffredda
5	LED HOT è illuminato di rosso quando il dispositivo riscalda
6	Interruttore a scorrimento per la modalità di funzionamento COLD: il dispositivo raffredda OFF: il dispositivo è spento HOT: il dispositivo riscalda

## 7 Impiego



### AVVISO!

- Assicurarsi che nel frigorifero si trovino solo oggetti o prodottiche possono essere raffreddati alla temperatura selezionata.
- Prestare attenzione a non raffreddare eccessivamente bevande liquide conservate in contenitori di vetro, in quanto esse si dilatano se congelate, provocando la rottura del contenitore di vetro.



### NOTA

Per motivi igienici, prima della messa in funzione iniziale del frigorifero, pulirne l'interno e l'esterno con un panno umido (vedi anche capitolo "Pulizia e cura" a pagina 56).

### Come fissare il dispositivo sul sedile

- Estrarre la guida di fissaggio sul lato posteriore del dispositivo fino a quando scatta in posizione (fig. **2** A, pagina 3).
- Posizionare il dispositivo su un sedile (sedile del passeggero o sedile posteriore centrale).
- Spingere il dispositivo contro lo schienale, affinché la guida di fissaggio si inserisca tra la superficie di seduta e lo schienale.
- Allacciare la cintura in uno degli alloggiamenti e collegare il dispositivo:
  - alloggiamento anteriore (fig. **2** B o C, pagina 3)
  - alloggiamento inferiore (fig. **2** D, pagina 3)



### NOTA

Per inserire la guida di fissaggio, premere la manopola di sbloccaggio sul lato inferiore del dispositivo.

### Accensione e spegnimento del dispositivo

- Collegare il cavo di allacciamento da 12 V all'accendisigari oppure a una presa da 12 V del veicolo.
- Spingere l'interruttore a scorrimento nella posizione desiderata.
- ✓ Il frigorifero portatile è acceso e il vano interno inizia a raffreddarsi o a scaldarsi.
- ✓ Il relativo LED è acceso.
- Se si desidera mettere il frigorifero portatile fuori servizio, estrarre la spina.

## Impiego del dispositivo di controllo automatico della batteria

- ▶ Se si desidera far funzionare il dispositivo con la rete di bordo da 12 V, accendere il dispositivo di controllo automatico della batteria.
- ▶ Spegnerne il dispositivo di controllo automatico della batteria se si aziona il dispositivo con un raddrizzatore di rete (accessorio) con la rete di alimentazione a corrente alternata.

## 8 Pulizia e cura



### AVVERTENZA!

Staccare l'apparecchio dalla rete ogni volta che si effettua la pulizia e la cura.



### AVVISO! Pericolo di danni!

- Non lavare mai il frigorifero sotto acqua corrente e non immergerlo in acqua per risciaccarlo.
- Per la pulizia non impiegare detersivi corrosivi oppure oggetti ruvidi, perché potrebbero danneggiare il frigorifero.

- ▶ Pulire l'interno e l'esterno dell'apparecchio di tanto in tanto con un panno umido.
- ▶ Assicurarsi che le aperture di aerazione e disaerazione dell'apparecchio siano prive di polvere e sporcizia in modo da permettere, al calore generato durante il funzionamento, di fuoriuscire e non danneggiare l'apparecchio.

## 9 Garanzia

Vale il termine di garanzia previsto dalla legge. Qualora il prodotto risultasse difettoso, La preghiamo di rivolgersi alla filiale del produttore del suo Paese (l'indirizzo si trova sul retro del manuale di istruzioni), oppure al rivenditore specializzato di riferimento.

Per la riparazione e per il disbrigo delle condizioni di garanzia è necessario inviare la seguente documentazione:

- una copia della fattura con la data di acquisto del prodotto,
- un motivo su cui fondare il reclamo, oppure una descrizione del guasto.



## 10 Eliminazione dei disturbi

Disturbo	Possibile causa	Proposta di soluzione
Il frigorifero non funziona (la spina è inserita).	Nella presa da 12 V del veicolo non c'è tensione.	Nella maggior parte dei veicoli è necessario che l'interruttore di accensione sia inserito perché all'accendisigari possa arrivare tensione.
Il frigorifero non raffredda (la spina è inserita).	La ventola interna o l'elemento raffreddante è guasta/o.	I lavori di riparazione devono essere effettuati solo da un Punto Assistenza Clienti autorizzato.
Funzionamento con collegamento alla presa da 12 V: L'accensione è inserita e il frigorifero non funziona.	La presa dell'accendisigari è sporca. Questo provoca un contatto elettrico sbagliato.	Se la spina del vostro frigorifero inserita nella presa dell'accendisigari è diventata molto calda, significa che è necessario pulire la presa o che la spina probabilmente non è montata in modo corretto.
	Il fusibile della spina da 12 V è bruciato.	Sostituire il fusibile (5 A) della spina da 12 V (fig. 3, pagina 4).
	Il fusibile del veicolo è bruciato.	Sostituire il fusibile del veicolo della presa da 12 V (solitamente di 15 A); (osservare inoltre le istruzioni per il funzionamento del vostro veicolo).





## 11 Smaltimento

- Raccogliere il materiale di imballaggio possibilmente negli appositi contenitori di riciclaggio.



Quando il prodotto viene messo fuori servizio definitivamente, informarsi al centro di riciclaggio più vicino, oppure presso il proprio rivenditore specializzato, sulle prescrizioni adeguate concernenti lo smaltimento.

## 12 Specifiche tecniche

	<b>BordBar TB15</b>
N. art.:	9600000489
Tensione di allacciamento:	12 V===
Potenza assorbita:	40 W
Dispositivo di controllo automatico della batteria	
Tensione di interruzione:	11,7 V
Tensione di ripristino:	13,1 V
Capacità di raffreddamento:	fino a max 20 °C al di sotto della temperatura ambiente
Capacità di riscaldamento:	65 °C (temperatura del vano interno)
Capacità lorda:	15 l
Classe climatica:	N, T
Peso:	5,2 kg
Certificati di controllo:	   

**Lees deze handleiding voor de ingebruikname zorgvuldig door en bewaar deze. Geef de handleiding bij doorgeven van het toestel door aan de gebruiker.**

De fabrikant kan niet aansprakelijk worden gesteld voor schade die door **gebruik tegen de voorschriften in** of door **verkeerde bediening** wordt veroorzaakt.

## Inhoudsopgave

1	Verklaring van de symbolen . . . . .	60
2	Veiligheidsinstructies . . . . .	60
3	Gebruik volgens voorschriften . . . . .	62
4	Omvang van de levering . . . . .	62
5	Toebehoren . . . . .	62
6	Technische beschrijving . . . . .	63
7	Bediening . . . . .	64
8	Reiniging en onderhoud . . . . .	65
9	Garantie . . . . .	65
10	Verhelpen van storingen . . . . .	66
11	Afvoeren . . . . .	66
12	Technische gegevens . . . . .	67

# 1 Verklaring van de symbolen

**WAARSCHUWING!**

**Veiligheidsaanwijzing:** Het niet naleven kan leiden tot overlijden of ernstig letsel.

**VOORZICHTIG!**

**Veiligheidsaanwijzing:** Het niet naleven kan leiden tot letsel.

**LET OP!**

Het niet naleven ervan kan leiden tot materiële schade en de werking van het product beperken.

**INSTRUCTIE**

Aanvullende informatie voor het bedienen van het product.

## 2 Veiligheidsinstructies

### 2.1 Algemene veiligheid

**WAARSCHUWING!**

- Als het toestel zichtbaar beschadigd is, mag het niet in gebruik worden genomen.
- Als de aansluitkabel van dit toestel wordt beschadigd, moet deze, om gevaren te vermijden, door de fabrikant, diens klantenservice of een gelijkwaardig gekwalificeerd persoon vervangen worden.
- Reparaties aan dit toestel mogen uitsluitend door vakmonteurs uitgevoerd worden. Door ondeskundige reparaties kunnen grote gevaren ontstaan.
- Dit toestel kan door kinderen vanaf 8 jaar en ouder evenals door personen met verminderde fysieke, zintuiglijke of geestelijke vermogens of tekortschietende ervaring en/of kennis gebruikt worden, als ze worden begeleid of hun is uitgelegd hoe ze het toestel veilig kunnen gebruiken. Ook dienen ze inzicht te hebben in de gevaren die het gebruik van het toestel met zich meebrengt.
- Reiniging en gebruikersonderhoud mogen niet door kinderen zonder begeleiding worden uitgevoerd.

- Kinderen mogen niet met het toestel spelen.
- Er moet toezicht worden gehouden op kinderen, zodat ze niet met toestel gaan spelen.
- Bewaar en gebruik het toestel buiten het bereik van kinderen onder 8 jaar.
- Bewaar geen explosiegevaarlijke stoffen, zoals spuitbussen met brandbaar drijfgas, in het toestel.

**VOORZICHTIG!**

- Scheid het toestel van het net
  - voor iedere reiniging en ieder onderhoud
  - na elk gebruik
- Levensmiddelen mogen alleen in de originele verpakkingen of geschikte bakken worden opgeslagen.

**LET OP!**

- Vergelijk de spanning op het typeplaatje met de voorhanden energievoorziening.
- Sluit het toestel alleen met de DC-aansluitkabel op een DC-stopcontact in het voertuig (bijv. sigarettenaansteker) aan.
- Trek de stekker nooit aan de aansluitkabel uit het stopcontact.
- Klem uw koeltoestel en andere verbruikers van de accu af voor u een snellader aansluit.
- Verbreek de verbinding of schakel het koeltoestel uit, als u de motor uitschakelt. Anders kan de accu worden ontladen.
- Het koeltoestel is niet geschikt voor het transport van bijtende of oplosmiddelhoudende stoffen.
- Deze koeltoestel bevat in de isolering brandbaar cyclopentaan. De gassen in het isoleringsmateriaal vereisen een bijzonder afvoerproces. Voer het apparaat aan het einde van zijn levensduur af volgens de voorschriften.

## 2.2 Veiligheid bij het gebruik van het toestel

**VOORZICHTIG!**

- Let er voor de ingebruikneming op dat de voedingskabel en de stekker droog zijn.

**LET OP!**

- Gebruik geen elektrische toestellen binnen de koeltoestel, behalve als deze toestellen daarvoor door de fabrikant worden aanbevolen.
- Zet het toestel niet in de buurt van open vlammen of andere warmtebronnen (verwarming, sterke zonnestraling, gasovens enz.).
- **Oververhittingsgevaar!**  
Let er altijd op dat de warmte, die bij het bedrijf ontstaat, goed afgevoerd kan worden. Zorg ervoor, dat het toestel op voldoende afstand tot wanden en voorwerpen staat, zodat de lucht kan circuleren.
- Let erop dat de ventilatiesleuven niet worden afgedekt.
- Doe geen vloeistoffen of ijs in het binnenreservoir.
- Dompel het toestel nooit onder water.
- Bescherm het toestel en de kabels tegen hitte en vocht.

### 3 Gebruik volgens voorschriften

De koelbox is geschikt voor mobiel gebruik. Waren kunnen worden afgekoeld en koel of warm worden gehouden.

Het toestel is voor het gebruik aan een 12-V===-boordnetstopcontact van een auto (sigarettenaansteker), boot of camper bestemd.

**VOORZICHTIG! Gevaar voor de gezondheid!**

Controleer of het koelvermogen van het toestel voldoet aan de eisen van de levensmiddelen of geneesmiddelen die u wilt koelen.

### 4 Omvang van de levering

- Koelbox BordBar TB15
- Aansluitkabel voor 12-V===-aansluiting

### 5 Toebehoren

We adviseren voor het gebruik van het toestel op het wisselspanningsnet de volgende gelijkrichter te gebruiken.

Als toebehoren verkrijgbaar (niet bij de levering inbegrepen)

- 220 – 240 V~ : CoolPower EPS817

## 6 Technische beschrijving

De koelbox kan warden tot max. 20 °C onder de omgevingstemperatuur afkoelen en koel of tot max. 65 °C warm houden.

Een inschakelbare accubewaker, die in het toestel is geïntegreerd, beschermt uw voertuigaccu tegen te diepe ontlading.

### Bedieningselementen

Pos. in afb. 1, pagina 3	Omschrijving
1	Ventilatieopeningen
2	LED LOW BATT knippert, als de accubewaker van het toestel vanwege onderspanning is uitgeschakeld brandt, als accubewaker is ingeschakeld en het toestel in bedrijf is
3	Schuifschakelaar voor accubewaker ON: accubewaker ingeschakeld OFF: accubewaker uitgeschakeld
4	LED COLD brandt groen, als toestel koelt
5	LED HOT brandt rood, als het toestel verwarmt
6	Schuifschakelaar voor bedrijfsmodus COLD: toestel koelt OFF: toestel is uitgeschakeld HOT: toestel verwarmt

## 7 Bediening



### LET OP!

- Zorg ervoor dat er zich alleen voorwerpen of waren in de koelbox bevinden die op de gekozen temperatuur gekoeld mogen worden.
- Zorg ervoor dat drank of voedsel in glazen flessen niet te sterk afkoelt. Bij het bevroren zetten drank of vloeibare levensmiddelen uit. Hierdoor kunnen de glazen flessen kapot gaan.



### INSTRUCTIE

Voordat u het nieuwe koeltoestel in gebruik neemt, moet u het om hygiënische redenen van binnen en van buiten reinigen met een vochtige doek (zie ook hoofdstuk „Reiniging en onderhoud“ op pagina 65).

### Toestel op de zitting bevestigen

- Trek de bevestigingsrail aan de achterkant van het toestel eruit, tot deze vastklikt (afb. **2** A, pagina 3).
- Plaats het apparaat op een zitting (bijrijdersstoel of middelste gedeelte van de achterbank).
- Schuif het toestel tegen de rugleuning, zodat de bevestigingsrails tussen het zitvlak en de rugleuning wordt geschoven.
- Rijg de heupgordel door een van de gordelopnames en zet het toestel vast:
  - voorste gordelopname (afb. **2** B of C, pagina 3)
  - onderste gordelopname (afb. **2** D, pagina 3)



### INSTRUCTIE

Druk voor het inschuiven van de bevestigingsrail de ontgrendelingsknop in aan de onderkant van het toestel.

### Toestel in- en uitschakelen

- Sluit de 12-V-aansluitkabel op de sigarettenaansteker of een 12-V-stopcontact in het voertuig aan.
- Schuif de schuifschakelaar in de gewenste stand.
- ✓ De koelbox is ingeschakeld en start met het koelen of verwarmen van de binnerruimte.



- ✓ De desbetreffende LED brandt.
- Als u de koelbox buiten werking wilt stellen, trek dan de aansluitstekker eruit.

### Accubewaker gebruiken

- Schakel de accubewaker in, als u het toestel op het 12-V-boordnet gebruikt.
- Schakel de accubewaker uit, als u het apparaat met een gelijkrichter (toebehoren) op het wisselspanningsnet gebruikt.

## 8 Reiniging en onderhoud



### WAARSCHUWING!

Scheid voor elke reiniging en verzorging het toestel van het net.



### LET OP! Gevaar voor beschadiging!

- Reinig het koeltoestel nooit onder stromend water of in afwaswater.
- Gebruik voor het reinigen geen bijtende schoonmaakmiddelen of harde voorwerpen, aangezien het koeltoestel hierdoor beschadigd zou kunnen raken.

- Reinig het toestel van binnen en buiten af en toe met een vochtige doek.
- Zorg ervoor dat de ventilatieopeningen van het toestel vrij zijn van stof en verontreinigingen, zodat de bij het gebruik ontstane warmte kan worden afgevoerd en het toestel niet beschadigd raakt.

## 9 Garantie

De wettelijke garantieperiode is van toepassing. Als het product defect is, wendt u zich tot het filiaal van de fabrikant in uw land (adressen zie achterkant van de handleiding) of tot uw speciaalzaak.

Voor de afhandeling van de reparatie of garantie dient u de volgende documenten mee te sturen:

- een kopie van de factuur met datum van aankoop,
- reden van de klacht of een beschrijving van de storing.

## 10 Verhelpen van storingen

Storing	Mogelijke oorzaak	Voorstel tot oplossing
Uw box functioneert niet (stekker zit in het stopcontact).	Op het 12-V-stopcontact in het voertuig staat geen spanning.	In de meeste voertuigen moet de contactschakelaar ingeschakeld zijn om de sigarettenaanstecker van spanning te voorzien.
De box koelt niet (stekker zit in het stopcontact).	De binnenventilator of het koelelement is defect.	De reparatie kan alleen door een geautoriseerd servicebedrijf uitgevoerd worden.
Bedrijf op het 12-V-stopcontact: het contact is ingeschakeld en de box functioneert niet.	De fitting van de sigarettenaanstecker is vervuild. Dit heeft een slecht elektrisch contact tot gevolg.	Als uw koelboxstekker in de sigarettenaansteckerfitting heel warm wordt, moet ofwel de fitting gereinigd worden of de stekker is eventueel niet juist gemonteerd.
	De zekering van de 12-V-stekker is doorgebrand.	Vervang de zekering (5 A) van de 12-V-stekker (afb. <b>3</b> , pagina 4).
	De voertuigzekering is doorgebrand.	Vervang de voertuigzekering van het 12-V-stopcontact (doorgaans 15 A) (neem hiervoor de gebruiksaanwijzing van uw voertuig in acht).





## 11 Afvoeren

- ▶ Laat het verpakkingsmateriaal indien mogelijk recycelen.



Als u het product definitief buiten bedrijf stelt, informeer dan bij het dichtstbijzijnde recyclingcentrum of uw speciaalzaak naar de betreffende afvoervoorschriften.

## 12 Technische gegevens

	<b>BordBar TB15</b>
Artikelnr.:	9600000489
Aansluitspanning:	12 V $\overline{=}$
Opgenomen vermogen:	40 W
Accubewaker uitschakelspanning: herinschakelspanning:	11,7 V 13,1 V
Koelvermogen:	max. 20 °C onder omgevingstemperatuur
Verwarmingsvermogen:	65 °C (binnenruimtetemperatuur)
Bruto-inhoud:	15 l
Klimaatklasse:	N, T
Gewicht:	5,2 kg
Keurmerk/certificaat:	   

**Læs denne vejledning omhyggeligt igennem før ibrugtagning, og gem den. Giv den til brugeren, hvis du giver apparatet videre.**

Producenten hæfter ikke for skader, der er forårsaget af **ukorrekt brug** eller **forkert betjening**.

## Indholdsfortegnelse

1	Forklaring af symbolerne . . . . .	69
2	Sikkerhedshenvisninger . . . . .	69
3	Korrekt brug . . . . .	71
4	Leveringsomfang . . . . .	71
5	Tilbehør . . . . .	71
6	Teknisk beskrivelse . . . . .	72
7	Betjening . . . . .	73
8	Rengøring og vedligeholdelse . . . . .	74
9	Garanti . . . . .	74
10	Udbedring af fejl . . . . .	75
11	Bortskaffelse . . . . .	75
12	Tekniske data . . . . .	76

# 1 Forklaring af symbolerne

**ADVARSEL!**

**Sikkerhedshenvisning:** Manglende overholdelse kan medføre død eller alvorlig kvæstelse.

**FORSIGTIG!**

**Sikkerhedshenvisning:** Manglende overholdelse kan medføre kvæstelser.

**VIGTIGT!**

Manglende overholdelse kan medføre materielle skader og begrænse produktets funktion.

**BEMÆRK**

Supplerende informationer om betjening af produktet.

## 2 Sikkerhedshenvisninger

### 2.1 Generel sikkerhed

**ADVARSEL!**

- Hvis apparatet har synlige beskadigelser, må du ikke tage det i brug.
- Hvis dette apparats tilslutningskabel beskadiges, skal det udskiftes af producenten, dennes kundeservice eller en lignende kvalificeret person for at undgå farer.
- Reparationer på dette apparat må kun foretages af fagfolk. Ved ukorrekte reparationer kan der opstå betydelige farer.
- Dette apparat kan anvendes af børn over 8 år og derudover af personer med begrænsede fysiske, sanse- eller mentale evner eller uden erfaring og/eller viden, hvis de er under opsyn eller blev instrueret i sikker brug af apparatet og forstår farerne, der følger heraf.
- Rengøring og brugerens vedligeholdelse må ikke udføres af børn uden opsyn.
- Børn må ikke lege med apparatet.

- Børn bør være under opsyn for at sikre, at de ikke leger med apparatet.
- Opbevar og anvend apparatet uden for børns rækkevidde (under 8 år).
- Opbevar ikke eksplosive stoffer, som f.eks. spraydåser med drivgas, i apparatet.

**FORSIGTIG!**

- Afbryd apparatet fra nettet
  - før rengøring og vedligeholdelse
  - efter brug
- Levnedsmidler må kun opbevares i original emballage eller egnede beholdere.

**VIGTIGT!**

- Sammenlign spændingsangivelsen på typeskiltet med energiforsyningen, der er til rådighed.
- Tilslut kun apparatet til en DC-stikdåse i køretøjet (f.eks. cigaret-tænder) med DC-tilslutningskablet.
- Træk aldrig stikket ud af stikdåsen med tilslutningskablet.
- Afbryd køleapparatet og andre forbrugere fra batteriet, før du tilslutter hurtigopladeren.
- Afbryd forbindelsen, eller slå køleapparatet fra, når motoren standses. I modsat fald kan batteriet blive afladet.
- Køleapparatet er ikke egnet til transport af stoffer, der er ætsende eller indeholder opløsningsmidler.
- Dette køleapparatet indeholder brændbart cyklopentan i isoleringen. Gasserne i isoleringsmaterialet kræver en særlig bortskaffelsesmetode. Aflever apparatet til korrekt bortskaffelse ved afslutningen af dets levetid.

## 2.2 Sikkerhed under anvendelse af apparatet

**FORSIGTIG!**

- Kontrollér før ibrugtagning, at ledningen og stikket er tørre.

**VIGTIGT!**

- Anvend ikke elektriske apparater i køleapparatet, undtagen hvis producenten anbefaler disse apparater hertil.

- Stil ikke apparatet i nærheden af åben ild eller andre varmekilder (varmeapparater, stærk sol, gasovne osv.).
- **Fare for overophedning!**  
Sørg altid for, at varme, der opstår under driften, kan føres tilstrækkeligt bort. Sørg for, at apparatet har tilstrækkelig afstand til vægge og genstande, så luften kan cirkulere.
- Ventilationsåbningerne må ikke tildækkes.
- Fyld ikke væsker eller is i den indvendige beholder.
- Dyb aldrig apparatet i vand.
- Beskyt apparatet og kablerne mod varme og fugtighed.

### 3 Korrekt brug

Køleboksen er egnet til mobil anvendelse. Der kan afkøle varer og holde dem kolde eller varme.

Apparatet er beregnet til tilslutning til en 12 V $\text{---}$ -stikdåse i ledningsnettet i en bil (cigaretænder), båd eller autocamper.



#### **FORSIGTIG! Gevaar voor de gezondheid!**

Controleer of het koelvermogen van het toestel voldoet aan de eisen van de levensmiddelen of geneesmiddelen die u wilt koelen.

### 4 Leveringsomfang

- Køleboks BordBar TB15
- Tilslutningskabel til 12 V $\text{---}$ -tilslutning

### 5 Tilbehør

Vi anbefaler at anvende følgende ensrettere ved tilslutning af apparatet til veksel-spændingsnettet.

Kan fås som tilbehør (ikke indeholdt i leveringsomfanget):

- 220 – 240 V $\sim$ : CoolPower EPS817

## 6 Teknisk beskrivelse

Køleboksen kan afkøle varer indtil maks. 20 °C under udenomstemperaturen og holde dem kolde eller varme indtil maks. 65 °C.

En batteriovervågning, der er integreret i apparatet, og som kan tilkobles efter behov, beskytter køretøjets batteri mod for kraftig afladning.

### Betjeningslementer

Pos. på fig. 1, side 3	Betegnelse
1	Ventilationsåbninger
2	LED LOW BATT blinker, når batteriovervågningen har frakoblet apparatet på grund af underspænding lyser, når batteriovervågningen er tilkoblet, og apparatet er i drift
3	Skydekontakt til batteriovervågning ON: Batteriovervågning tilkoblet OFF: Batteriovervågning frakoblet
4	LED COLD lyser grønt, når apparatet køler
5	LED HOT lyser rødt, når apparatet opvarmer
6	Skydekontakt til driftsart COLD: Apparatet køler OFF: Apparatet er frakoblet HOT: Apparatet opvarmer



## 7 Betjening



### VIGTIGT!

- Sørg for, at der kun er genstande eller varer i køleboksen, der må afkøles til den valgte temperatur.
- Vær opmærksom på, at drikkevarer eller mad i glasbeholdere ikke afkøles for kraftigt. Drikkevarer og mad med stort væskeindhold udvider sig, når de fryses. Derved kan glasbeholdere blive ødelagt.



### BEMÆRK

Før du tager køleapparatet i brug, bør du af hygiejniske årsager rengøre det indvendigt og udvendigt med en fugtig klud (se også kapitlet „Rengøring og vedligeholdelse“ på side 74).

### Fastgørelse af apparatet på sædet

- ▶ Træk fastgørelsesskinnen på bagsiden af apparatet ud, indtil den går i indgreb (fig. **2** A, side 3).
- ▶ Stil apparatet på et sæde (passagersædet eller det midterste bagsæde).
- ▶ Skub apparatet mod ryglænet, så fastgørelsesskinnen skubbes ind mellem sædet og ryglænet.
- ▶ Før hofteselen ind i en af seletåsene, og spænd apparatet fast:
  - Forreste seletås (fig. **2** B eller C, side 3)
  - Nederste seletås (fig. **2** D, side 3)



### BEMÆRK

Tryk oplåsningsknappen på undersiden af apparat for at skubbe fastgørelsesskinnen ind.

### Til- og frakobling af apparatet

- ▶ Tilslut 12 V-tilslutningskablet til cigarettænderen eller en 12 V-stikdåse i køretøjet.
- ▶ Skub skydeholderen til den ønskede stilling.
- ✓ Køleboksen er tilkoblet og starter med at køle eller at opvarme det indvendige rum.
- ✓ Den tilhørende lysdiode lyser.
- ▶ Når du vil tage køleboksen ud af drift, skal du trække tilslutningsstikket ud.

## Anvendelse af batteriovervågningen

- Tilkobl batteriovervågningen, når du tilslutter apparatet til det interne 12 V-ledningsnet.
- Frakobl batteriovervågningen, når du tilslutter apparatet til vekselspændingsnettet med en ensretter (tilbehør).

# 8 Rengøring og vedligeholdelse



### ADVARSEL!

Afbryd før rengøring og vedligeholdelse apparatet fra nettet.



### VIGTIGT! Fare for beskadigelse!

- Rengør aldrig køleapparatet under rindende vand eller i opvaskevand.
- Anvend ikke skræppe rengøringsmidler eller hårde genstande ved rengøringen, da de kan beskadige køleapparatet.

- Rengør af og til apparatet indvendigt og udvendigt med en fugtig klud.
- Sørg for, at apparatets ventilations- og udluftningsåbninger er fri for støv og urenheder, så varmen, der opstår under driften, kan ledes bort, og apparatet ikke tager skade.

# 9 Garanti

Den lovbestemte garantiperiode gælder. Hvis produktet er defekt, skal du kontakte producentens afdeling i dit land (adresser, se vejledningens bagside) eller din forhandler.

Ved reparation eller krav om garanti skal du medsende følgende bilag:

- En kopi af regningen med købsdato
- En reklamationsgrund eller en fejlbeskrivelse

## 10 Udbedring af fejl

Fejl	Mulig årsag	Løsningsforslag
Boksen fungerer ikke (stikket er sat i).	På 12 V-stikdåsen i køretøjet er der ingen spænding.	I de fleste køretøjer skal tændingen være slået til, for at cigarettænderen har spænding.
Boksen køler ikke (stikket er sat i).	Den indvendige ventilator eller køleelementet er defekt.	Reparationen kan kun foretages af en tilladt kundeservice.
Drift med 12 V-stikdåsen: Tændingen er slået til, og boksen fungerer ikke.	Cigarettænderens fatning er snavset. Konsekvensen er en dårlig elektrisk forbindelse.	Hvis køleboksstikket bliver meget varmt i cigarettænderens fatning, skal fatningen enten rengøres, eller stikket er muligvis ikke samlet rigtigt.
	12 V-stikkets sikring er brændt over.	Udskift 12 V-stikkets sikring (5 A) (fig. 3, side 4).
	Køretøjets sikring er brændt over.	Udskift køretøjets sikring til 12 V-stikdåsen (normalt 15 A) (se køretøjets driftshenvisninger).





## 11 Bortskaffelse

- Bortskaf så vidt muligt emballagen sammen med det tilsvarende genbrugsaffald.



Hvis du tager produktet endegyldigt ud af drift, skal du kontakte det nærmeste recyclingcenter eller din faghandel for at få de pågældende forskrifter om bortskaffelse.

## 12 Tekniske data

	<b>BordBar TB15</b>
Art.nr.:	9600000489
Tilslutningsspænding:	12 V $\overline{=}$
Effektforbrug:	40 W
Batteriovervågning	
Frakoblingsspænding:	11,7 V
Gentilkoblingsspænding:	13,1 V
Kølekapacitet:	Maks. 20 °C under udenomstemperaturen
Varmekapacitet:	65 °C (temperatur i det indvendige rum)
Bruttoindhold:	15 l
Klimaklasse:	N, T
Vægt:	5,2 kg
Godkendelse/certifikat:	   

**Läs igenom anvisningarna noga innan apparaten tas i drift. Spara bruksanvisningen för senare bruk. Överlämna bruksanvisningen till den nya ägaren vid ev. vidareförsäljning.**

Tillverkaren ansvarar inte för skador som uppstår p.g.a. **icke ändamålsenlig användning** eller **felaktig hantering/skötsel**.

## Innehållsförteckning

1	Förklaring till symboler . . . . .	78
2	Säkerhetsanvisningar . . . . .	78
3	Ändamålsenlig användning . . . . .	80
4	Leveransomfattning. . . . .	80
5	Tillbehör . . . . .	80
6	Teknisk beskrivning. . . . .	81
7	Användning. . . . .	81
8	Rengöring och skötsel . . . . .	83
9	Garanti . . . . .	83
10	Felsökning . . . . .	84
11	Avfallshantering. . . . .	84
12	Tekniska data. . . . .	85

# 1 Förklaring till symboler

**VARNING!**

**Observera:** Beaktas anvisningen ej kan det leda till dödsfara eller svåra skador.

**AKTA!**

**Observera:** Beaktas anvisningen ej kan det leda till kroppsskador.

**OBSERVERA!**

Om anvisningarna inte beaktas kan det leda till materialskador och produktens funktion kan påverkas negativt.

**ANVISNING**

Kompletterande information om användning av produkten.

## 2 Säkerhetsanvisningar

### 2.1 Allmän säkerhet

**VARNING!**

- Om apparaten uppvisar synliga skador får den ej tas i drift.
- Om apparatens anslutningskabel skadas måste den, av säkerhetsskäl, bytas ut av tillverkaren, tillverkarens kundtjänst eller annan behörig person.
- Reparationer på apparaten får endast utföras av behörigt fackfolk. Icke fackmässiga reparationer kan leda till att allvarliga faror uppstår.
- Denna apparat kan användas av barn från 8 år samt personer med fysiska, sensoriska eller mentala funktionshinder eller oerfarenhet och/eller ovetande under uppsikt av en ansvarig person eller om de har undervisats hur apparaten används på ett säkert sätt utan att faror uppstår.
- Rengöring och underhåll får inte genomföras av barn utan uppsikt.
- Barn får inte leka med apparaten.
- Barn bör hållas under uppsikt, så att de inte leker med apparaten.
- Förvara och använd apparaten utom räckhåll för barn under 8 år.

- Lagra inga ämnen som kan explodera i apparaten, som t.ex. sprayburkar med brännbar drivgas.

**AKTA!**

- Koppla alltid bort apparaten från elnätet
  - före rengöring och underhåll
  - efter användning
- Livsmedel får endast förvaras i originalförpackningarna eller i andra lämpliga behållare.

**OBSERVERA!**

- Jämför spänningsangivelsen på typskylten med elförsörjningen på plats.
- Anslut apparaten endast till ett DC-uttag i fordonet (t. ex. cigarettuttag) med DC-anslutningskabel.
- Dra aldrig ut stickkontakten ur uttaget genom att dra i anslutningskabeln.
- Koppla bort kylapparaten och andra elförbrukare från batteriet innan en batteriladdare ansluts.
- Skilj apparaten från elnätet eller stäng av den när motorn stängs av. Annars kan batteriet urladdas.
- Kylapparaten är inte ämnad för transport av frätande ämnen och ämnen som innehåller lösningsmedel.
- Kylapparaten isolering innehåller brännbart cyklopentan. Gaserna i isoleringsmaterialet gör att materialet kräver särskild hantering. Lämna in kylboxen till en lämplig återvinningscentral när den inte ska användas längre.

## 2.2 Säkerhet under drift

**AKTA!**

- Kontrollera, innan apparaten tas i drift, att elkabeln och stickkontakten är torra.

**OBSERVERA!**

- Använd inga elektriska apparater för arbeten inne i kylapparaten. Undantag: apparaterna rekommenderas för sådan användning av tillverkaren.
- Ställ inte kylapparaten i närheten av öppen eld eller andra värmekällor (värmeelement, starkt solljus, gasspisar osv.).

- **Risk för överhettning!**  
Se till att värmen som alstras under användningen kan avledas ordentligt. Apparaten måste ha tillräckligt stort avstånd till väggen/andra föremål, så att luften kan cirkulera fritt.
- Se till att ventilationspringorna inte täcks över.
- Fyll inte innerfacket med vätskor eller is.
- Doppa aldrig ned apparaten i vatten.
- Skydda apparaten och kablarna mot hetta och fukt.

### 3 Ändamålsenlig användning

Kylboxen är lämpad för mobil användning. Den kan kyla ner livsmedel eller hålla dem kalla eller varma.

Apparaten är avsedd för 12 V $\text{DC}$ -elsystem i bilar (cigarettändare), båtar eller husbilar.



#### **AKTA! Hälsorisk!**

Kontrollera om apparatens kyleffekt motsvarar kravet för de livsmedel eller mediciner du vill hålla kalla.

### 4 Leveransomfattning

- Kylbox BordBar TB15
- Anslutningskabel för 12 V $\text{DC}$ -anslutning

### 5 Tillbehör

Om apparaten ansluts till växelspanningsnätet rekommenderar vi att följande likriktare används:

Tillgängliga som tillbehör (ingår inte i leveransen)

- 220 – 240 V $\sim$  : CoolPower EPS817



## 6 Teknisk beskrivning

Kylboxen kan användas för att kyla ner livsmedel till max. 20 °C under omgivningstemperaturen eller för att hålla dem varma vid upp till max. 65 °C.

En batterivakt i apparaten skyddar fordonsbatteriet mot urladdning.

### Reglage

Pos. på bild  , sida 3	Beteckning
1	Ventilationsöppningar
2	LED LOW BATT Blinkar när batterivakten har stängt av apparaten på grund av för låg spänning Tänds när batterivakten är aktiverad och apparaten används
3	Skjutreglage för batterivakten ON: Batterivakt aktiverad OFF: Batterivakt avstängd
4	LED COLD Lyser grönt när apparaten används för kylning
5	LED HOT Lyser rött när apparaten används för uppvärmning
6	Skjutreglage för driftsätt COLD: Apparaten i kyläge OFF: Apparaten är avstängd HOT: Apparaten i uppvärmningsläge

## 7 Användning



### OBSERVERA!

- Se till att det endast finns föremål resp. varor i kylboxen som får kylas till den inställda temperaturen.
- Se till att vätskor eller matvaror i glasbehållare inte kyls ned för mycket. Vätskor expanderar under frysning. Glasbehållarna kan då gå sönder.

**ANVISNING**

Innan den nya kylapparaten tas i drift ska den, av hygieniska skäl, torkas av in- och utvändigt med en fuktig trasa (se även kapitel "Rengöring och skötsel" på sidan 83).

**Fästa apparaten på sätet**

- ▶ Dra ut fästskenan på apparatens baksida tills den hakar fast (bild **2** A, sida 3).
- ▶ Ställ apparaten på ett säte (passagerarsäte eller bakre mellansäte).
- ▶ Skjut apparaten mot ryggstödet så att fästskenan skjuts in mellan sitttyta och tryggstöd.
- ▶ Trä säkerhetsbältet genom en av bältesfästena och spänn fast apparaten:
  - Främre bältesfäste (bild **2** B eller C, sida 3)
  - Nedre bältesfäste (bild **2** D, sida 3)

**ANVISNING**

Tryck på låsknappen på undersidan av apparaten för att skjuta in fästskenan.

**Slå på och stänga av apparaten**

- ▶ Anslut 12 V-anslutningskabeln till cigarettuttaget eller ett 12 V-uttag i fordonet.
- ▶ För skjutreglaget till önskat läge.
- ✓ Kylboxen startar och kyler eller värmer facket.
- ✓ Motsvarande lysdiod tänds.
- ▶ Dra ur kontakten om du vill ta kylboxen ur drift.

**Använda batterivakten**

- ▶ Aktivera batterivakten om du driver apparaten via fordonets 12 V-nät.
- ▶ Stäng av batterivakten om du driver apparaten med en nätljikrtare (tillbehör) via växelspanningsnätet.

## 8 Rengöring och skötsel

**VARNING!**

Koppla alltid bort apparaten från elnätet före rengöring och skötsel.

**OBSERVERA! Risk för skador!**

- Rengör aldrig kylapparaten under rinnande vatten eller i diskvatten.
- Använd inga skarpa rengöringsmedel eller hårda föremål vid rengöring, det kan skada kylapparaten.

- Rengör apparaten då och då in- och utvändigt med en fuktig trasa.
- Kontrollera att luftnings-/ventilationsöppningarna är rena från damm och annat smuts så att värmen i vid användning kan avledas ordentligt så att produkten inte skadas.

## 9 Garanti

Den lagstadgade garantitiden gäller. Om produkten är defekt: kontakta tillverkarens kontor i ditt land (adresser, se bruksanvisningens baksida) eller återförsäljaren.

Vid reparations- resp. garantiärenden ska följande skickas med:

- en kopia på fakturan med inköpsdatum,
- en reklamationsbeskrivning/felbeskrivning.

## 10 Felsökning

Störning	Möjlig orsak	Lösning
Boxen fungerar inte (kontakten är insatt).	Det finns ingen spänning i fordonets 12 V-uttag.	På de flesta fordon finns det ingen spänning i cigarettuttaget om tändningen inte har slagits på.
Boxen kylar inte (kontakten är insatt).	Invändig fläkt eller kylelement defekt.	Reparationer får endast utföras av auktoriserad kundservice.
Anslutning till 12 V-uttag : Tändningen är påslagen men kylboxen fungerar inte.	Hållaren på cigarettuttaget är smutsig. Det ger dålig elektrisk kontakt.	Om stickkontakten till kylboxen blir mycket varm i cigarettuttaget, måste antingen hållaren rengöras eller så är stickkontakten möjligtvis inte korrekt ansluten.
	12 V-uttagets säkring trasig.	Byt ut 12 V-uttagets (bild <b>3</b> , sida 4) säkring (5 A).
	Fordonets säkring utlöst.	Byt ut fordonets säkring för 12 V-uttaget (normalt 15 A, se fordonets instruktionsbok).





## 11 Avfallshantering

- Lämna om möjligt förpackningsmaterialet till återvinning.



När produkten slutgiltigt tas ur bruk: informera dig om gällande bestämmelser hos närmaste återvinningscentral eller hos återförsäljaren.

## 12 Tekniska data

	<b>BordBar TB15</b>
Artikel-nr:	9600000489
Anslutningsspänning:	12 V $\overline{=}$
Effektbehov:	40 W
Batterivakt	
Frånkopplingsspänning:	11,7 V
Återinkopplingsspänning:	13,1 V
Kyleffekt:	Max. 20 °C under omgivningstemperatur
Värmeeffekt:	65 °C (inomhustemperatur)
Bruttovolym:	15 l
Klimatklass:	N, T
Vikt:	5,2 kg
Provning/certifikat:	   

**Les bruksanvisningen nøye før du tar i bruk apparatet, og ta vare på den. Hvis apparatet selges videre, må man sørge for å gi bruksanvisningen videre også.**

Produsenten påtar seg intet ansvar for skader som skyldes **ikke tiltenkt bruk** eller **feil bruk**.

## Innholdsfortegnelse

1	Symbolforklaringer . . . . .	87
2	Sikkerhetsregler . . . . .	87
3	Tiltenkt bruk . . . . .	89
4	Leveringsomfang . . . . .	89
5	Tilbehør . . . . .	89
6	Teknisk beskrivelse . . . . .	90
7	Betjening . . . . .	91
8	Rengjøring og stell . . . . .	92
9	Garanti . . . . .	92
10	Utbedring av feil . . . . .	93
11	Deponering . . . . .	93
12	Tekniske spesifikasjoner . . . . .	94

# 1 Symbolforklaringer

**ADVARSEL!**

**Sikkerhetsregel:** Hvis man ikke overholder denne regelen, kan det føre til død eller alvorlig skade.

**FORSIKTIG!**

**Sikkerhetsregel:** Hvis man ikke overholder denne regelen, kan det føre til personskader.

**PASS PÅ!**

Hvis man ikke overholder denne regelen, kan det føre til materielle skader og skade funksjonen til produktet.

**MERK**

Utfyllende informasjon om bruk av produktet.

## 2 Sikkerhetsregler

### 2.1 Generell sikkerhet

**ADVARSEL!**

- Apparatet må ikke tas i bruk hvis det har synlige skader.
- Hvis tilkoblingskabelen på dette apparatet blir skadet, må den erstattes av produsent, kundeservice eller annen kvalifisert person for å unngå farlige situasjoner.
- Reparasjoner på dette apparatet må kun utføres av fagfolk. Feil reparasjoner kan føre til betydelige skader.
- Dette apparatet kan brukes av barn fra 8 år og oppover, og av personer med nedsatte fysiske, sensoriske eller mentale evner eller manglende erfaring og/eller kunnskap, når de er under oppsikt eller har fått opplæring i sikker bruk av apparatet og hvilke farer som er forbundet med det.
- Rengjøring og vedlikehold må ikke utføres av barn uten at de er under oppsikt.
- Barn må ikke leke med apparatet.

- Barn skal være under tilsyn for å sikre at de ikke leker med apparatet.
- Oppbevar og bruk apparatet slik at det ikke er tilgjengelig for barn under 8 år.
- Ikke lagre eksplosjonsfarlige stoffer som f.eks. spraybokser med drivgass i apparatet.

**FORSIKTIG!**

- Koble apparatet fra strømmettet
  - før rengjøring og stell
  - hver gang etter bruk
- Næringsmidler må oppbevares i originalforpakning eller i egnede beholdere.

**PASS PÅ!**

- Sammenlign spenningsspesifikasjonene på merkeskiltet med tilgjengelig strømtilførsel.
- Koble til apparatet kun med DC-tilkoblingskabelen til et DC-stikkkontakt i kjøretøyet (f. eks. sigaretttenner).
- Trekk aldri støpslet ut av stikkkontakten etter ledningen.
- Koble dette kjøleapparatet og andre forbrukere fra batteriet før du kobler til hurtiglader.
- Koble fra forbindelsen eller slå av kjøleapparatet når du slår av motoren. Hvis ikke kan batteriet bli ladet ut.
- Kjøleapparatet er ikke egnet for transport av etsende eller løsemiddelholdige stoffer.
- Dette kjøleapparatet inneholder isoleringen brennbart cyklopentan. Gassene i isolasjonsmaterialet krever en spesiell bortskaffingsprosess. Etter endt levetid skal apparatet bortskaffes på forskriftsmessig måte.

## 2.2 Sikkerhet ved bruk av apparatet

**FORSIKTIG!**

- Før du tar apparatet i bruk, må du passe på at ledningen og støpslet er tørre.

**PASS PÅ!**

- Ikke bruk elektriske apparater inne i kjøleapparatet, hvis ikke disse apparatene er anbefalt brukt av produsenten.
- Ikke plasser apparatet i nærheten av åpen flamme eller andre varmekilder (oppvarming, sterk solbestråling, gassovner osv.).



- **Fare for overoppheting!**  
Påse at varme som oppstår under drift alltid blir ventilert bort på en tilfredsstillende måte. Påse derfor at apparatet står langt nok unna vegger eller gjenstander, slik at luften kan sirkulere.
- Pass på at lufteåpningene ikke blir blokkert.
- Fyll ikke væsker eller is i den innvendige beholderen.
- Dypp aldri apparatet i vann.
- Beskytt apparatet og kabelen mot varme og fuktighet.

### 3 Tiltenkt bruk

Kjøleboksen er egnet for mobil bruk. Den kan avkjøle varer og holde varer kalde eller varme.

Apparatet er beregnet for drift fra 12 V----uttaket i bilen (sigaretttenner), båten eller bobilen.



#### **FORSIKTIG! Helsefare!**

Kontroller om apparatets kjøleeffekt oppfyller kravene til næringsmidlene eller medikamentene som du ønsker å kjøle.

### 4 Leveringsomfang

- Kjøleboks BordBar TB15
- Tilkoblingskabel for 12 V----tilkobling

### 5 Tilbehør

For å drive apparatet på vekselspenningsnettet anbefaler vi at man benytter følgende nettløseretter.

Tilgjengelig som tilbehør (ikke inkludert i leveransen)

- 220 – 240 V~ : CoolPower EPS817

## 6 Teknisk beskrivelse

Kjøleboksen kan fryse varer inntil maks. 20 °C under omgivelsestemperatur samt kjøle eller holde varm varer inntil maks. 65 °C.

En integrert innkoblingsbar batterivakt beskytter kjøretøyets batteri mot dyputlading.

### Betjeningslementer

Pos. i fig. 1, side 3	Betegnelse
1	Lufteåpninger
2	LED LOW BATT Blinker når batterivakten har slått av apparatet på grunn av for lav spenning Lyser når batterivakten er koblet inn og apparatet er i drift
3	Skyvebryter for batterivakt ON: Batterivakt innkoblet OFF: Batterivakt utkoblet
4	LED COLD Lyser grønt når apparatet kjøler
5	LED HOT Lyser rødt når apparatet varmer
6	Skyvebryter for driftsmåte COLD: Apparatet kjøler OFF: Apparatet er avslått HOT: Apparatet varmer

## 7 Betjening



### PASS PÅ!

- Pass på at kun gjenstander hhv. varer som befinner seg i kjøleboksen og som tåler nedkjøling blir nedkjølt til innstilt temperatur.
- Påse at drikke eller matvarer i glassbeholdere ikke blir for mye avkjølt. Ved frysing utvider drikke og flytende matvarer seg. Dermed kan glassbeholderne bli ødelagt.



### MERK

Før kjøleapparatet tas i bruk, skal man av hygieniske årsaker rengjøre det innvendig og utenpå med en fuktig klut (se også kapittel «Rengjøring og stell» på side 92).

### Feste apparatet på setet

- Trekk ut festeskinnen på baksiden av apparatet til den går i lås (fig. **2** A, side 3).
- Sett apparatet på et sete (passasjersele eller midterste sete bak).
- Skyv apparatet mot ryggstøtten, slik at festeskinnen skyves mellom seteflaten og ryggstøtten.
- Tre hoftebeltet inn i et av beltefestene og spenn fast apparatet:
  - fremre beltefeste (fig. **2** B eller C, side 3)
  - nedre beltefeste (fig. **2** D, side 3)



### MERK

For å skyve inn festeskinnen trykker du på opplåsningsknappen på undersiden av apparatet.

### Slå apparatet på og av

- Koble 12 V tilkoblingskabelen til sigarettengeren eller en 12 V stikkontakt i kjøretøyet.
- Skyv skyvebryteren til ønsket stilling.
- ✓ Kjøleboksen er slått på og begynner å kjøle ned eller varme opp det innvendige rommet.
- ✓ Den tilhørende lysdioden lyser.
- Når du tar kjøleboksen ut av drift, trekker du ut tilkoblingspluggen.

### Bruke batterivakt

- Koble inn batterivakten når du bruker apparatet på 12 V-nettet.
- Koble ut batterivakten når du bruker apparatet sammen med en nettlikeretter (tilbehør) på vekselspanningsnettet.

## 8 Rengjøring og stell



### ADVARSEL!

Skill apparatet fra strømmettet før rengjøring og stell.



### PASS PÅ! Fare for skade!

- Kjøleapparatet må aldri rengjøres under rennende vann eller spyles.
- Bruk ikke slipende vaskemidler eller harde gjenstander til rengjøring, da det kan skade kjøleapparatet.

- Rengjør apparatet innvendig og utvendig fra tid til annen med en fuktig klut.
- Påse at ventilasjonsåpningene på apparatet er fri for støv og forurensinger, slik at varmen som oppstår under drift kan ledes bort og apparatet ikke tar skade.

## 9 Garanti

Lovmessig garantitid gjelder. Hvis produktet skulle være defekt, kontakter du produsentens filial i ditt land (du finner adressene på baksiden av veiledningen) eller til din faghandler.

Ved henvendelser vedrørende reparasjon eller garanti, må du sende med følgende dokumentasjon:

- kopi av kvitteringen med kjøpsdato,
- årsak til reklamasjonen eller beskrivelse av feilen.

## 10 Utbedring av feil

Feil	Mulig årsak	Forslag til løsning
Boksen fungerer ikke (støpslet er plagget inn).	Det er ikke noen spenning på 12 V-kontakten i kjøretøyet.	I de fleste kjøretøyer må tenningen være på for at sigaretteneren skal ha spenning.
Boksen kjøler ikke (støpslet er plagget inn).	Den innvendige viften eller kjøleelementet er defekt.	Reparasjonen kan kun utføres av en godkjent kundeservicebedrift.
Drift på 12 V-stikkontakt: Tenningen er innkoblet, og boksen fungerer ikke.	Fatningen til sigaretteneren er tilsmusset. Dette fører til dårlig elektrisk kontakt.	Hvis kjølebokspluggen blir svært varm i sigaretteneren, må enten kontakten gjøres ren, eller så er pluggen muligens ikke korrekt montert.
	Sikringen til 12 V-støpslet har gått.	Bytt sikringen (5 A) til 12 V-støpslet (fig. 3, side 4).
	Kjøretøysikringen har gått.	Skift ut kjøretøysikringen til 12 V-kontakten (vanligvis 15 A) (følg bruksanvisningen til kjøretøyet).





## 11 Deponering

- Lever emballasje til resirkulering så langt det er mulig.



Når du tar produktet ut av drift for siste gang, må du sørge for å få informasjon om deponeringsforskrifter hos nærmeste resirkuleringsstasjon eller hos din faghandler.

## 12 Tekniske spesifikasjoner

	<b>BordBar TB15</b>
Art.nr.:	9600000489
Tilkoblingsspenning:	12 V===
Effektforbruk:	40 W
Batterivakt	
Utkoblingsspenning:	11,7 V
Gjeninnkoblingsspenning:	13,1 V
Kjøleeffekt:	maks. 20 °C under omgivelsestemperatur
Varmeeffekt:	65 °C (innvendig romtemperatur)
Bruttoinnhold:	15 l
Klimaklasse:	N, T
Vekt	5,2 kg
Test/Sertifikat:	   

**Lue tämä ohje huolellisesti läpi ennen käyttöönottoa ja säilytä ohje hyvin. Jos myyt tuotteen eteenpäin, anna ohje tällöin edelleen uudelle käyttäjälle.**

Valmistaja ei ota vastuuta vahingoista, jotka aiheutuvat **epäasianmukaisesta käytöstä** tai **väärästä käytöstä**.

## Sisällysluettelo

1	Symbolien selitys . . . . .	96
2	Turvallisuusohjeet . . . . .	96
3	Määräysten mukainen käyttö . . . . .	98
4	Toimituskokonaisuus . . . . .	98
5	Lisävarusteet . . . . .	98
6	Tekninen kuvaus . . . . .	99
7	Käyttö . . . . .	100
8	Puhdistus ja huolto . . . . .	101
9	Tuotevastuu . . . . .	101
10	Häiriöiden poistaminen . . . . .	102
11	Hävittäminen . . . . .	102
12	Tekniset tiedot . . . . .	103

# 1 Symbolien selitys

**VAROITUS!**

**Turvallisuusohje:** Huomiotta jättäminen voi aiheuttaa hengenvaaran tai vakavan loukkaantumisen.

**HUOMIO!**

**Turvallisuusohje:** Huomiotta jättäminen voi johtaa loukkaantumiseen.

**HUOMAUTUS!**

Huomiotta jättäminen voi johtaa materiaalivaurioihin ja haitata tuotteen toimintaa.

**OHJE**

Tuotteen käyttöä koskevia lisätietoja.

## 2 Turvallisuusohjeet

### 2.1 Yleinen turvallisuus

**VAROITUS!**

- Laitetta ei saa ottaa käyttöön, jos siinä on näkyviä vaurioita.
- Jos tämän laitteen liitäntäjohto vaurioituu, tulee valmistajan tai valtuutetun asiakaspalvelun tai vastaavasti pätevän henkilön vaihtaa se vaaran välttämiseksi.
- Ainoastaan ammattilaiset saavat korjata tätä laitetta. Epäasianmukaisista korjauksista saattaa aiheutua huomattavia vaaroja.
- 8-vuotiaat tai sitä vanhemmat lapset sekä henkilöt, joiden fyysiset, sensoriset tai psyykkiset kyvyt ovat rajoittuneita tai jotka ovat kokemattomia ja/tai tietämättömiä, voivat käyttää tätä laitetta valvonnan alaisina tai kun heille on opetettu laitteen turvallinen käyttö ja he ovat ymmärtäneet siitä aiheutuvat vaarat.
- Lapset eivät saa puhdistaa laitetta tai tehdä käyttäjähuoltoa ilman valvontaa.
- Lapset eivät saa leikkiä laitteella.
- Lapsia tulee valvoa sen varmistamiseksi, etteivät he leiki laitteella.



- Säilytä ja käytä laitetta alle 8-vuotiaiden lasten ulottumattomissa.
- Älä säilytä laitteessa mitään räjähdysalttiita tavaroita kuten esim. suihkepurkkeja, joissa on palavaa ponneainetta.



### HUOMIO!

- Irrota laite verkosta
  - ennen jokaista puhdistusta tai hoitoa
  - jokaisen käytön jälkeen
- Elintarvikkeita saa säilyttää vain alkuperäispakkauksissa tai tarkoitukseen sopivissa astioissa.



### HUOMAUTUS!

- Verrattaa tyypikilven jännitetietoja käytettävissä olevaan energiansyöttöön.
- Liitä laite ainoastaan DC-liitäntäjohdolla ajoneuvon DC-pistorasiaan (esim. savukkeensytyttimeen).
- Älä ota pistoketta koskaan pois pistorasiasta johdosta vetämällä.
- Irrottakaa kylmälaitteenne ja muut sähköä käyttävät laitteet akusta ennen pikalaturin liittämistä.
- Irrota liitäntä tai sammuta ylmälaitte, kun sammutat moottorin. Muuten akku voi purkautua.
- Kylmälaitte ei sovi syövyttävien tai liuotinainepitoisten aineiden kuljettamiseen.
- Tämän kylmälaitteen erityksessä on palavaa syklopentaania. Eristysmateriaalin kaasut vaativat erityisen hävittämismenetelmän. Vie kylmälaitte käyttöiän täytyttyä asianmukaiseen hävityspisteeseen.

## 2.2 Laitteen käyttöturvallisuus



### HUOMIO!

- Huolehdi ennen laitteen käyttöönottoa siitä, että johto ja pistoke ovat kuivia.



### HUOMAUTUS!

- Älä käytä kylmälaukun sisällä mitään sähkölaitteita, vaikka valmistaja näitä suosittelisikin.
- Älkää asettako laitetta avoliekkien tai muiden lämpölähteiden (lämmitys, voimakas auringonpaiste, kaasu-uunit jne.) lähelle.

- **Ylikuumenemisvaara!**

Huolehtikaa aina siitä, käytössä syntyvä lämpö saadaan johdettua riittävän hyvin pois. Huolehtikaa siitä, että laite on riittävän etäällä seinistä tai esineistä, jotta ilma pääsee kiertämään.

- Huolehtikaa siitä, että tuuletusrakojia ei peitetä.
- Älkää laittako sisäästiaan minkäänlaisia nesteitä tai jäätä.
- Älkää upottako laitetta koskaan veteen.
- Suojatkaa laite ja sen johto kuumuudelta ja kosteudelta.

### 3 Määräysten mukainen käyttö

Kylmälaukku sopii liikkuvaan käyttöön. Se pystyy jäähdyttämään tuotteita ja pitämään ne kylmänä tai lämpimänä.

Laite on suunniteltu käytettäväksi auton, veneen tai asuntoauton 12 V $\text{DC}$  -pistorasian avulla (savukkeensytytin).

**HUOMIO! Terveysriski!**

Ole hyvä ja tarkista, vastaako laitteen jäähdytysteho niiden elintarvikkeiden tai lääkkeiden vaatimuksia, joita haluat jäähdyttää

### 4 Toimituskokonaisuus

- BordBar TB15 -kylmälaukku
- Liitäntäjohto 12 V $\text{DC}$  -liitäntään

### 5 Lisävarusteet

Suosittelemme laitteen käyttöön vaihtojänniteverkossa seuraavan verkkotasasuuntaajan käyttöä.

Saatavissa lisävarusteena (ei sisälly toimituskokonaisuuteen)

- 220 – 240 V $\sim$  : CoolPower EPS817

## 6 Tekninen kuvaus

Laite pystyy jäähdyttämään tuotteita maks. 20 °C ympäristön lämpötilaa kylmemmiksi sekä pitämään ne kylminä tai maks. 65 °C:een lämpöisinä.

Laitteeseen sisäänrakennettu kytkettävä akkutarkkailulaite suojaa ajoneuvon akkua syväpurkautumiselta.

### Käyttölaitteet

Kohta – kuva <b>1</b> , sivulla 3	Nimitys
1	Tuuletusaukot
2	LED LOW BATT vilkkuu, kun akkutarkkailulaite on kytkenyt laitteen alijännitteen takia pois päältä loistaa, kun akkutarkkailulaite on päällä ja laite on toiminnassa
3	Akkutarkkailulaitteen liukukytkin ON: Akkutarkkailulaite päällä OFF: Akkutarkkailulaite pois päältä
4	LED COLD loistaa vihreänä, kun laite jäähdyttää
5	LED HOT loistaa punaisena, kun laite lämmittää
6	Käyttötavan liukukytkin COLD: Laite jäähdyttää OFF: Laite on pois päältä HOT: Laite lämmittää

## 7 Käyttö



### HUOMAUTUS!

- Huolehtikaa siitä, että kylmälaukussa on vain esineitä tai tuotteita, jotka saa jäähdyttää valittuun lämpötilaan.
- Huolehdi siitä, ettet jäähdytä lasiastioissa olevia juomia tai ruokia liian voimakkaasti. Juomat ja nestemäiset ruoat laajenevat jäätyessään. Tämä voi rikkoa lasiastian.



### OHJE

Puhdista uusi kylmälaite hygieenisistä syistä kostealla liinalla sisältä ja ulkoa ennen laitteen käyttöön ottamista (ks. myös kap. "Puhdistus ja huolto" sivulla 101).

### Laitteen kiinnittäminen istuimeen

- Vedä kiinnityskisko ulos laitteen takapuolelta, kunnes se loksahtaa (kuva **2** A, sivulla 3).
- Aseta laite istuimelle (apuohjaajan istuimelle tai takapenkin keskelle).
- Työnnä laite selkänöjaa vasten niin, että kiinnityskisko työntyy istuintason ja selkänöjan väliin.
- Pujota lantiovyö yhteen vyöpidikkeistä ja lukitse laite vyöllä paikalleen:
  - etummainen vyöpidike (kuva **2** B tai C, sivulla 3)
  - alempi vyöpidike (kuva **2** D, sivulla 3)



### OHJE

Paina laitteen alapuolella olevaa vapautusnappia kiinnityskiskon sisään työntämistä varten.

### Laitteen kytkeminen päälle ja pois

- Liitä 12 V -liitäntäjohto ajoneuvon savukkeensytyttimeen tai 12 V -pistorasiaan.
- Työnnä liukukytkin haluamaasi asentoon.
- ✓ Kylmälaukku on päällä ja alkaa jäähdyttää tai lämmittää sisältänsä.
- ✓ Vastaava LED loistaa.
- Irrota liitäntäpistoke, jos haluat lopettaa kylmälaukun käyttämisen.

### Akkutarkkailulaitteen käyttäminen

- Kytke akkutarkkailulaite päälle, jos käytät laitetta 12 V -ajoneuvoverkon avulla.
- Kytke akkutarkkailulaite pois päältä, jos käytät laitetta verkkotasasuuntaajan (lisävaruste) avulla vaihtojänniteverkossa.

## 8 Puhdistus ja huolto



### **VAROITUS!**

Irrota laite verkosta aina ennen puhdistusta ja huoltoa.



### **HUOMAUTUS! Vaurioitumisvaara!**

- Älä puhdista kylmälaitetta koskaan juoksevan veden alla tai tiskivedessä.
- Älä käytä puhdistamiseen kovia puhdistusaineita tai kovia esineitä, koska ne voivat vahingoittaa kylmälaitetta.

- Puhdistakaa laite toisinaan sisältä ja ulkoa kostealla liinalla.
- Varmista, että laitteen ilmanotto- ja poistoaukot ovat puhtaita pölystä ja liasta, jotta toiminnassa syntyvä lämpö voidaan johtaa pois ja laite ei pääse vaurioitumaan.

## 9 Tuotevastuu

Laitetta koskee lakisääteinen takuu-aika. Jos tuote sattuu olemaan viallinen, käänny maasi valmistajan toimipisteen puoleen (osoitteet käyttöohjeen takasivulla) tai ota yhteyttä omaan ammattikauppiaseesi.

Korjaus- ja takuukäsittelyä varten lähetä mukana seuraavat asiakirjat:

- kopio ostolaskusta, jossa näkyy ostopäivä,
- valitusperuste tai vikakuvaus.

## 10 Häiriöiden poistaminen

Häiriö	Mahdollinen syy	Ratkaisuehdotus
Laukku ei toimi (pistoke on paikallaan).	Ajoneuvon 12 V-pistorasiassa ei ole jännitettä.	Useimmissa ajoneuvoissa virtalukon täytyy olla päällä, jotta savukkeensytytin saa jännitettä.
Laukku ei jäähdytä (pistoke on paikallaan).	Sisätuuletin tai jäähdytyselementti on rikki.	Vain valtuutettu asiakaspalveluliike voi korjata vian.
Käyttö 12 V -pistorasiassa : Sytytys on päällä ja laukku ei toimi.	Savukkeensytyttimen runko on liikainen. Tämän vuoksi sähköinen kontakti on heikko.	Jos kylmälaukunne pistoke lämpenee savukkeensytyttimessä hyvin lämpimäksi, joko kehys täytyy puhdistaa tai pistoketta ei ole mahd. koottu oikein.
	12 V -pistokkeessa oleva sulake on palanut.	Vaihtakaa 12 V -pistokkeen sulake (5 A) (kuva <b>3</b> , sivulla 4).
	Ajoneuvon sulake on palanut.	Vaihtakaa ajoneuvon 12 V -pistorasian sulake (tavallisesti 15 A) (noudattakaa ajoneuvonne käyttöohjeita).





## 11 Hävittäminen

- Vie pakkausmateriaali mahdollisuuksien mukaan vastaavan kierrätysjätteen joukkoon.



Jos poistat tuotteen lopullisesti käytöstä, pyydä tietoa sen hävittämistä koskevista määräyksistä lähimmästä kierrätyskeskuksesta tai ammattiliikkeestäsi.

## 12 Tekniset tiedot

	<b>BordBar TB15</b>
Tuotenumero:	9600000489
Liitäntäjännite:	12 V <sub>DC</sub>
Tehonkulutus:	40 W
Akkutarkkailulaite	
Poiskytkentäjännite:	11,7 V
Jälleenkytkeytymisjännite:	13,1 V
Jäähdytysteho:	maks. 20 °C alle ympäristölämpötilan
Lämmitysteho:	65 °C (sisätilan lämpötila)
Bruttotilavuus:	15 l
Ilmastoluokka:	N, T
Paino:	5,2 kg
Tarkastus/sertifikaatti:	   

**Прочтите данную инструкцию перед вводом в эксплуатацию и сохраните ее. В случае передачи прибора передайте инструкцию следующему пользователю.**

Изготовитель не несет ответственности за ущерб, вызванный **использованием не по назначению** или **неправильным управлением**.

## Оглавление

1	Пояснение символов . . . . .	105
2	Указания по технике безопасности . . . . .	105
3	Использование по назначению . . . . .	108
4	Объем поставки . . . . .	108
5	Принадлежности . . . . .	108
6	Техническое описание . . . . .	109
7	Управление. . . . .	110
8	Чистка и уход . . . . .	111
11	Утилизация . . . . .	113
10	Устранение неисправностей . . . . .	112
11	Утилизация . . . . .	113
12	Технические данные . . . . .	113



# 1 Пояснение символов



## **ПРЕДУПРЕЖДЕНИЕ!**

**Указания по технике безопасности:** Несоблюдение может привести к смертельному исходу или тяжелым травмам.



## **ОСТОРОЖНО!**

**Указания по технике безопасности:** Несоблюдение может привести к травмам.



## **ВНИМАНИЕ!**

Несоблюдение может привести к повреждениям и нарушить работу продукта.



## **УКАЗАНИЕ**

Дополнительная информация по управлению продуктом.

# 2 Указания по технике безопасности

## 2.1 Общая безопасность



### **ПРЕДУПРЕЖДЕНИЕ!**

- Запрещается вводить прибор в работу, если он имеет видимые повреждения,
- В случае повреждения питающего кабеля данного прибора он – во избежание опасностей – должен быть заменен изготовителем, сервисным центром или имеющим аналогичную квалификацию персоналом.
- Ремонт данного прибора разрешается выполнять только специалистам. Неправильно выполненный ремонт может приводить к серьезным опасностям.
- Этот прибор может использоваться детьми с 8-ми лет и старше, а также лицами с ограниченными физическими, сенсорными и умственными способностями или при недостатке необходимого опыта и/или знаний только под присмотром или после прохождения инструктажа по безопасному использованию прибора, если они поняли опасности, которые при этом могут возникнуть.

- Запрещается выполнять очистку и пользовательское техническое обслуживание детям без присмотра.
- Детям запрещается играть с прибором.
- За детьми необходимо постоянно следить, чтобы не допустить их игры с прибором.
- Поэтому храните и используйте прибор в месте, недоступном для детей младше 8-ми лет.
- Не храните в приборе взрывоопасные вещества, например, аэрозольные баллоны с горючим газами-вытеснителями.

**ОСТОРОЖНО!**

- Отсоединяйте прибор от сети
  - перед каждой чисткой и уходом
  - после каждого использования
- Продукты питания разрешается хранить только в оригинальной упаковке или подходящих емкостях.

**ВНИМАНИЕ!**

- Сравните значения напряжения, указанные на заводской табличке, с характеристиками имеющегося источника питания.
- Присоединяйте прибор только питающим кабелем для постоянного тока к бортовой розетке постоянного тока (например, прикуривателю) в автомобиле.
- Не вытаскивайте штекер из розетки за питающий кабель.
- Отсоедините холодильник и другие потребители от аккумуляторной батареи, прежде чем присоединить устройство для ускоренного заряда.
- Прервите соединение или выключите холодильник перед выключением двигателя. В противном случае аккумуляторная батарея может разрядиться.
- Холодильник не предназначен для транспортировки едких или содержащих растворители веществ.
- Этот холодильный аппарат содержит в своей изоляции горючий циклопентан. Газы в изоляционном материале требуют особого метода утилизации. После окончания срока службы холодильного аппарата сдайте его должным образом в центр по утилизации.

## 2.2 Техника безопасности при работе прибора



### ОСТОРОЖНО!

- Перед вводом в эксплуатацию убедитесь в том, что питающий кабель и штекер сухие.



### ВНИМАНИЕ!

- Не используйте электрические приборы внутри холодильника, за исключением случаев, когда эти приборы рекомендованы для этого изготовителем.
- Не устанавливайте прибор вблизи открытого огня или других источников тепла (радиаторов отопления, сильных солнечных лучей, газовых печей и т. п.).
- **Опасность перегрева!**  
Постоянно следите за тем, чтобы образующееся при работе тепло могло быть надежно отведено. Прибор должен всегда находиться на достаточном расстоянии до стен или иных предметов, чтобы обеспечивалась хорошая циркуляция воздуха.
- Следите за тем, чтобы не перекрывались вентиляционные отверстия.
- Запрещается заполнять внутреннее пространство жидкостями или льдом.
- Не погружайте прибор в воду.
- Предохраняйте прибор и кабели от действия жары и влаги.

### 3 Использование по назначению

Холодильник подходит для мобильного использования. Он может охлаждать продукты или поддерживать их в охлажденном или разогретом состоянии.

Прибор предназначен для работы от бортовой сети 12 В $\equiv$  автомобиля (прикуривателя), катера или кемпера.



#### **ОСТОРОЖНО! Опасность для здоровья!**

Проверьте, соответствует ли холодопроизводительность прибора требованиям продуктов питания или медикаментов, которые Вы хотите охладить.

### 4 Объем поставки

- Холодильник BordBar TB15
- Питающий кабель для присоединения к сети 12 В $\equiv$

### 5 Принадлежности

Для работы прибора от сети переменного тока мы рекомендуем применение следующих выпрямителей сетевого напряжения.

Продается в качестве принадлежности (не входит в комплект поставки)

- 220 – 240 В $\sim$  : CoolPower EPS817

## 6 Техническое описание

Прибор может охлаждать продукты до температуры макс. 20 °С ниже температуры окружающей среды, а также поддерживать их в охлажденном или разогретом до макс. 65 °С состоянии.

Встроенное в прибор, подключаемое защитное реле предохраняет аккумуляторную батарею Вашего автомобиля от слишком глубокого разряда.

### Органы управления

Поз. на рис. 1, стр. 3	Наименование
1	Вентиляционные отверстия
2	Светодиод LOW BATT мигает, если защитное реле отключило прибор вследствие пониженного напряжения светится, если защитное реле включено и прибор находится в работе.
3	Ползунковый переключатель защитного реле ON: защитное реле включено OFF: защитное реле выключено
4	LED COLD светится зеленым светом, когда прибор охлаждает
5	LED HOT светится красным светом, когда прибор нагревает
6	Ползунковый переключатель режима раоты COLD: прибор охлаждает OFF: прибор выключен HOT: прибор нагревает

## 7 Управление



### ВНИМАНИЕ!

- Следите за тем, чтобы в холодильнике находились только предметы и продукты, которые разрешается охлаждать до выбранной температуры.
- Следите за тем, чтобы напитки или блюда в стеклянных емкостях не охлаждались слишком сильно. При замерзании напитки и жидкие блюда расширяются. Это может привести к разрушению стеклянных емкостей.



### УКАЗАНИЕ

Перед вводом нового холодильника в работу его, в гигиенических целях, следует протереть снаружи и изнутри влажной тряпкой (см. также гл. «Чистка и уход» на стр. 111).

### Крепление прибора на сиденье

- ▶ Вытяните крепежную планку на задней стороне прибора так, чтобы она зафиксировалась (рис. **2** А, стр. 3).
- ▶ Установите прибор на сиденье (сиденье переднего пассажира или среднее сиденье сзади).
- ▶ Прижмите прибор к спинке так, чтобы крепежная планка вошла между подушкой и спинкой сиденья.
- ▶ Вставьте ремень безопасности в одно из креплений ремня и пристегните прибор:
  - переднее крепление ремня (рис. **2** В или С, стр. 3)
  - нижнее крепление ремня (рис. **2** D, стр. 3)



### УКАЗАНИЕ

Для того, чтобы утопить крепежную планку, нажмите кнопку разблокировки на нижней стороне прибора.

### Включение и выключение прибора

- ▶ Присоедините питающий кабель 12 В к прикуривателю или к розетке 12 В в автомобиле.
- ▶ Установите ползунковый переключатель в требуемое положение.
- ✓ Холодильник включен и начинает охлаждать или нагревать внутреннее пространство.
- ✓ Загорается соответствующий светодиод.
- ▶ Если Вы хотите вывести холодильник из работы, вытащите соединительный штекер.

### Использование защитного реле

- ▶ Включите защитное реле, если прибор работает от бортовой сети 12 В.
- ▶ Выключите защитное реле, если прибор работает с помощью выпрямителя (принадлежность) от сети переменного тока.

## 8 Чистка и уход



#### **ПРЕДУПРЕЖДЕНИЕ!**

Перед чисткой и уходом всегда отсоединяйте прибор от сети.



#### **ВНИМАНИЕ! Опасность повреждения!**

- Категорически запрещается чистить прибор под струей воды или даже в емкости с водой.
- Не используйте для чистки абразивные чистящие средства или острые предметы, т. к. они могут привести к повреждениям холодильника.

- ▶ Периодически очищайте прибор снаружи и изнутри влажной тряпкой.
- ▶ Убедитесь в том, что приточно-вытяжные вентиляционные отверстия очищены от пыли загрязнений, чтобы можно было отвести возникающее при работе тепло и предотвратить опасность повреждения прибора.

## 9 Гарантия

Действителен установленный законом срок гарантии. Если продукт неисправен, обратитесь в представительство изготовителя в Вашей стране (адреса см. на оборотной стороне инструкции) или в торговую организацию.

В целях проведения ремонта или гарантийного обслуживания Вы должны также послать следующие документы:

- копию счета с датой покупки,
- причину рекламации или описание неисправности.

## 10 Устранение неисправностей

Неисправность	Возможная причина	Вариант устранения
Холодильник не работает (штекер вставлен).	В розетке 12 В в автомобиле отсутствует напряжение.	В большинстве автомобилей для подачи напряжения на прикуриватель необходимо включить зажигание.
Холодильник не охлаждает (штекер вставлен).	Поврежден внутренний вентилятор или охлаждающий элемент.	Ремонт разрешается выполнять только авторизованному сервисному центру.
Работа от розетки 12 В: Зажигание включено, но холодильник не работает.	Патрон прикуривателя загрязнен. Это ведет к плохому электрическому контакту.	Если штекер холодильника сильно нагревается в патроне прикуривателя, то либо необходимо очистить патрон, либо, вероятно, что неправильно собран штекер.
	Перегорел предохранитель штекера 12 В.	Замените предохранитель (5 А) штекера 12 В (рис. 3, стр. 4).
	Перегорел предохранитель в бортовой сети автомобиля.	Замените предохранитель розетки 12 В (обычно 15 А) (при этом соблюдайте инструкцию по эксплуатации автомобиля).



## 11 Утилизация

- По возможности, выкидывайте упаковочный материал в мусор, подлежащий вторичной переработке.



Если Вы окончательно выводите продукт из эксплуатации, то получите информацию в ближайшем центре по вторичной переработке или в торговой сети о соответствующих предписаниях по утилизации.

## 12 Технические данные

<b>BordBar TB15</b>	
Арт. №:	9600000489
Подводимое напряжение:	12 В==
Потребляемая мощность:	40 W
Защитное реле Напряжение отключения: Напряжение повторного включения:	11,7 В 13,1 В
Холодопроизводительность:	макс. 20 °С ниже температуры окружающей среды
Теплопроизводительность:	65 °С (температура в камере)
Емкость брутто:	15 л
Климатический класс:	N, T
Вес:	5,2 кг
Испытания/сертификат:	   

**Przed uruchomieniem urządzenia należy uważnie przeczytać niniejszą instrukcję. Instrukcję należy zachować. W razie przekazywania urządzenia należy ją przekazać kolejnemu nabywcy.**

Producent nie odpowiada za szkody powstałe w **wyniku użytkowania niezgodnego z przeznaczeniem** lub **niewłaściwej obsługi**.

## Spis treści

1	Objaśnienia symboli . . . . .	115
2	Zasady bezpieczeństwa . . . . .	115
3	Użytkowanie zgodne z przeznaczeniem . . . . .	118
4	Zakres dostawy . . . . .	118
5	Osprzęt . . . . .	118
6	Opis techniczny . . . . .	119
7	Obsługa . . . . .	120
8	Czyszczenie . . . . .	121
9	Gwarancja . . . . .	122
11	Utylizacja . . . . .	122
11	Utylizacja . . . . .	122
12	Dane techniczne . . . . .	123

# 1 Objąśnienia symboli

**OSTRZEŻENIE!**

**Wskazówka dot. bezpieczeństwa:** Nieprzestrzeganie może prowadzić do śmierci lub ciężkich obrażeń ciała.

**OSTROŻNIE!**

**Wskazówka dot. bezpieczeństwa:** Nieprzestrzeganie może prowadzić do obrażeń ciała.

**UWAGA!**

Nieprzestrzeganie może prowadzić do powstania szkód materialnych i zakłóceń w działaniu produktu.

**WSKAZÓWKA**

Informacje uzupełniające dot. obsługi produktu.

## 2 Zasady bezpieczeństwa

### 2.1 Ogólne bezpieczeństwo

**OSTRZEŻENIE!**

- Uruchamianie urządzenia jest zabronione, gdy ma ono widoczne uszkodzenia.
- Gdy przewód zasilania ulegnie uszkodzeniu, musi zostać wymieniony przez producenta, jego serwis lub podobnie wykwalifikowaną osobę, aby uniknąć zagrożenia.
- Napraw mogą dokonywać tylko odpowiednio wykwalifikowane osoby. Niefachowe naprawy mogą spowodować poważne niebezpieczeństwo.
- Dzieci od 8 roku życia i osoby o ograniczonych możliwościach fizycznych, sensorycznych lub umysłowych oraz/lub osoby niedysponujące stosowną wiedzą i doświadczeniem mogą użytkować to urządzenie, o ile osoby te znajdują się pod nadzorem lub zostały poinstruowane w zakresie bezpiecznego użytkowania urządzenia i zrozumiały ewentualne zagrożenia wynikające z niewłaściwego użytkowania.

- Dzieci nie mogą również czyścić i konserwować urządzenia bez nadzoru.
- Dzieci nie mogą bawić się urządzeniem.
- Należy dopilnować, aby dzieci nie bawiły się urządzeniem.
- Urządzenie należy stosować i przechowywać poza zasięgiem dzieci poniżej 8 roku życia.
- W urządzeniu nie wolno przechowywać substancji wybuchowych, np. pojemników aerozolowych z palnym gazem wytłaczającym.

**OSTROŻNIE!**

- Urządzenie należy odłączyć od sieci
  - przed każdym czyszczeniem i konserwacją
  - po każdym użyciu
- Środki spożywcze mogą być przechowywane tylko w oryginalnych opakowaniach lub odpowiednich pojemnikach.

**UWAGA!**

- Należy porównać dane dotyczące napięcia na tabliczce znamionowej z danymi dostępnego źródła zasilania.
- Podłączać urządzenie do gniazda wtykowego DC (np. gniazda zapalniczki) tylko za pomocą przewodu zasilania prądem stałym.
- Wtyczki nie należy nigdy wyciągać z gniazda zapalniczki samochodowej ani gniazdka elektrycznego, pociągając za przewód zasilania.
- Przed podłączeniem do ładowarki należy odłączyć lodówkę i inne urządzenia od akumulatora.
- Wyłączając silnik należy odłączyć urządzenie lub je wyłączyć. W przeciwnym razie akumulator może się rozładować.
- Przenośna lodówka nie nadaje się do transportu substancji żrących lub zawierających rozpuszczalniki!
- Izolacja tego urządzenia chłodniczego zawiera cyklopentan. Znajdujące się w materiale izolacyjnym gazy wymagają specjalnej procedury utylizacyjnej. Nienadające się do dalszej eksploatacji urządzenie chłodnicze należy dostarczyć do specjalistycznego zakładu utylizacyjnego.

## 2.2 Bezpieczeństwo podczas eksploatacji urządzenia



### OSTROŻNIE!

- Przed użyciem należy sprawdzić, czy przewód i wtyczka są suche.



### UWAGA!

- Wewnątrz przenośnej lodówki nie należy używać żadnych urządzeń elektrycznych – z wyjątkiem urządzeń zaleconych przez producenta.
- Nie należy ustawiać urządzenia w pobliżu otwartego ognia i innych źródeł ciepła (ogrzewanie, silne promieniowanie słoneczne, piec gazowy itp.).
- **Niebezpieczeństwo przegrzania!**  
Należy zawsze pamiętać, że ciepło powstające przy eksploatacji musi być odpowiednio odprowadzone. Należy zadbać o to, aby urządzenie stało w odpowiedniej odległości od ścian lub przedmiotów, tak by możliwa była cyrkulacja powietrza.
- Należy uważać, aby nie zakrywać otworów wentylacyjnych.
- Wypełnianie wewnętrznego pojemnika cieczami i lodem jest zabronione.
- Zanurzanie urządzenia w wodzie jest zabronione.
- Urządzenie i przewody należy chronić przed wysoką temperaturą i wilgocią.

### 3 Użytkowanie zgodne z przeznaczeniem

Lodówka przenośna to urządzenie mobilne. Pozwala schładzać oraz przechowywać schłodzone lub ciepłe produkty.

Urządzenie zostało zaprojektowane do zasilania z gniazda 12 V $\text{DC}$  (gniazda zapalniczki) w aucie, na łodzi lub w kamperze.



#### **OSTROŻNIE! Zagrożenie zdrowia!**

Należy sprawdzić, czy wydajność chłodzenia odpowiada wymaganiom związanym z żywnością lub lekami, które mają być przechowywane w lodówce.

### 4 Zakres dostawy

- Lodówka BordBar TB15
- Przewód przyłączeniowy do gniazda 12 V $\text{DC}$

### 5 Osprzęt

W przypadku zasilania urządzenia z sieci prądu przemiennego zaleca się stosowanie prostownika sieciowego.

Elementy dostępne jako osprzęt (nieobjęte zakresem dostawy)

- 220 – 240 V $\sim$  : CoolPower EPS817

## 6 Opis techniczny

Lodówka chłodzi produkty do temperatury maks. 20 °C poniżej temperatury otoczenia, jak również pozwala przechowywać uprzednio schłodzone lub ciepłe produkty o temperaturze do 65 °C.

Czujnik ochrony akumulatora zintegrowany z urządzeniem chroni akumulator pojazdu przed nadmiernym rozładowaniem.

### Elementy obsługowe

Poz. na rys. 1, strona 3	Nazwa
1	Otwory odpowietrzające
2	LED LOW BATT miga, gdy układ monitorowania stanu akumulatora wyłączy urządzenie z powodu niedoboru napięcia zapala się, gdy układ monitorowania stanu akumulatora włączy się i urządzenie będzie uruchomione
3	Przełącznik układu monitorowania stanu akumulatora ON: układ monitorowania stanu akumulatora włączony OFF: układ monitorowania stanu akumulatora wyłączony
4	LED COLD świeci na zielono, gdy urządzenie pracuje w trybie chłodzenia
5	LED HOT świeci na czerwono, gdy urządzenie pracuje w trybie grzania
6	Przełącznik trybu pracy COLD: urządzenie chłodzi OFF: urządzenie jest wyłączone HOT: urządzenie grzeje

## 7 Obsługa



### UWAGA!

- Należy uważać, aby w lodówce znajdowały się tylko rzeczy lub produkty, które mogą być chłodzone do wybranej temperatury.
- Należy uważać, by nie ochładzać nadmiernie napojów lub potraw w szklanych pojemnikach. Podczas zamrażania napoje lub płynne substancje zwiększają objętość. Może to spowodować uszkodzenie szklanych pojemników.



### WSKAZÓWKA

Przed pierwszym użyciem lodówki należy ze względów higienicznych wyczyścić ją od wewnątrz i z zewnątrz wilgotną ściereczką (patrz również rozdz. „Czyszczenie” na stronie 121).

### Mocowanie urządzenia na fotelu

- ▶ Wyciągnąć szynę montażową z tyłu urządzenia, aż się zatrzaśnie (rys. **2** A, strona 3).
- ▶ Położyć urządzenie na fotelu (fotelu pasażera lub środkowym miejscu kanapy tylnej).
- ▶ Dosunąć urządzenie do oparcia tak, by szyna montażowa wsunęła się między siedzisko a oparcie.
- ▶ Przeciągnąć pas miednicowy przez jedno z mocowań pasa i przypiąć urządzenie:
  - przednie mocowanie pasa (rys. **2** B lub C, strona 3)
  - dolne mocowanie pasa (rys. **2** D, strona 3)



### WSKAZÓWKA

W celu wsunięcia szyny montażowej wcisnąć przycisk zwalniający na dole urządzenia.



### **Włączanie i wyłączanie urządzenia**

- ▶ Podłączyć przewód 12 V do gniazda zapalniczki lub do gniazda samochodowego 12 V w pojeździe.
- ▶ Ustawić przełącznik w żądanym położeniu.
- ✓ Lodówka jest włączona i zaczyna chłodzić lub ogrzewać komorę.
- ✓ Zapala się właściwa dioda LED.
- ▶ Aby wyłączyć lodówkę, wyciągnąć wtyczkę.

### **Używanie układu monitorowania stanu akumulatora**

- ▶ Włączyć układ monitorowania stanu akumulatora w wypadku zasilania urządzenia z sieci pokładowej 12 V.
- ▶ Wyłączyć układ monitorowania stanu akumulatora w wypadku zasilania urządzenia z prostownika sieciowego (osprzęt).

## **8 Czyszczenie**



### **OSTRZEŻENIE!**

Przed każdym czyszczeniem należy odłączyć urządzenie od sieci.



### **UWAGA! Niebezpieczeństwo uszkodzenia!**

- Przenośnej lodówki nie wolno nigdy czyścić pod bieżącą wodą ani zamaczać w wodzie.
- Do czyszczenia nie należy używać agresywnych środków czyszczących ani twardych przedmiotów, gdyż mogą uszkodzić lodówkę.

- ▶ Obudowę należy czyścić od czasu do czasu wilgotną ściereczką od wewnątrz i na zewnątrz.
- ▶ Należy upewnić się, że otwory wentylacyjne urządzenia nie są zabrudzone ani zakurzone, aby możliwe było odprowadzanie ciepła podczas pracy urządzenia, co pozwoli uniknąć uszkodzenia urządzenia.

## 9 Gwarancja

Warunki gwarancji zostały opisane w Karcie Gwarancyjnej dołączonej do produktu.

W celu naprawy lub rozpatrzenia gwarancji konieczne jest przesłanie:

- kopii rachunku z datą zakupu,
- informacji o przyczynie reklamacji lub opisu wady.

## 10 Usuwanie usterek

Usterka	Możliwa przyczyna	Proponowane rozwiązanie
Lodówka nie działa (wtyczka jest włożona).	Brak napięcia w gnieździe samochodowym 12 V.	W większości pojazdów konieczne jest włączenie zapłonu, aby w gnieździe zapalniczki było napięcie.
Lodówka nie chłodzi (wtyczka jest włożona).	Wentylator wewnętrzny lub element chłodzący jest uszkodzony.	Naprawę może wykonać tylko autoryzowany serwis.
Zasilanie z gniazda 12 V: Zapłon jest włączony, lodówka nie działa.	Gniazdo zapalniczki samochodowej jest zabrudzone. Wpływa to ujemnie na połączenie elektryczne.	Gdy wtyczka lodówki w gnieździe zapalniczki jest zbyt ciepła, należy oczyścić gniazdo. Innym powodem może być nieprawidłowo zmontowana wtyczka.
	Bezpiecznik wtyczki 12 V jest przepalony.	Należy wymienić bezpiecznik (5 A) wtyczki 12 V (rys. <b>3</b> , strona 4).
	Bezpiecznik pojazdu jest przepalony.	Należy wymienić bezpiecznik samochodowy gniazda wtykowego 12 V (zwykle 15 A), (należy uwzględnić przy tym instrukcje obsługi pojazdu).





## 11 Utylizacja

- Opakowanie należy wyrzucić do odpowiedniego pojemnika na śmieci do recyklingu.



Jeżeli produkt nie będzie dłużej eksploatowany, koniecznie dowiedz się w najbliższym zakładzie recyklingu lub w specjalistycznym sklepie, jakie są aktualnie obowiązujące przepisy dotyczące utylizacji.

## 12 Dane techniczne

<b>BordBar TB15</b>	
Nr produktu:	9600000489
Napięcie przyłączeniowe:	12 V $\equiv$
Pobór mocy:	40 W
Układ monitorowania stanu akumulatora	
Napięcie wyłączenia:	11,7 V
Napięcie ponownego włączenia:	13,1 V
Zakres temperatury chłodzenia:	maks. 20 °C poniżej temperatury otoczenia
Zakres temperatury grzania:	65 °C (temperatura w pomieszczeniu)
Pojemność brutto:	15 l
Klasa klimatyczna:	N, T
Masa:	5,2 kg
Kontrola/certyfikat:	   

**Pred uvedením zariadenia do prevádzky si prosím pozorne prečítajte tento návod a odložte si ho. V prípade odovzdania zariadenia ďalšiemu používateľovi mu odovzdajte aj tento návod.**

Výrobca neručí za škody, ktoré vzniknú používaním, ktoré **nie je v súlade s určeným použitím** alebo boli spôsobené **nesprávnou obsluhou**.

## Obsah

1	Vysvetlenie symbolov . . . . .	125
2	Bezpečnostné pokyny . . . . .	125
3	Používanie v súlade s určeným účelom použitia . . . . .	127
4	Obsah dodávky . . . . .	127
5	Príslušenstvo . . . . .	127
6	Technický opis . . . . .	128
7	Obsluha . . . . .	129
8	Čistenie a starostlivosť . . . . .	130
9	Záruka . . . . .	131
10	Odstránenie poruchy . . . . .	131
11	Likvidácia . . . . .	132
12	Technické údaje . . . . .	132

# 1 Vysvetlenie symbolov

**VÝSTRAHA!**

**Bezpečnostný pokyn:** Nerešpektovanie môže viesť k smrti alebo k ťažkému zraneniu.

**UPOZORNENIE!**

**Bezpečnostný pokyn:** Nerešpektovanie môže viesť k zraneniam.

**POZOR!**

Nerešpektovanie môže viesť k materiálnym škodám a môže ovplyvniť funkciu zariadenia.

**POZNÁMKA**

Doplňujúce informácie k obsluhu výrobku.

## 2 Bezpečnostné pokyny

### 2.1 Všeobecná bezpečnosť

**VÝSTRAHA!**

- Ak zariadenie vykazuje očividné poškodenia, nesmiete ho uviest' do prevádzky.
- Ak sa poškodí pripojovací kábel tohoto zariadenia, musí ho vymeniť výrobca, služba zákazníkom alebo podobne kvalifikovaná osoba, aby sa zabránilo ohrozeniu.
- Opravy tohoto zariadenia smú robiť len odborníci. Neodbornými opravami môžu vzniknúť značné nebezpečenstvá.
- Prístroj smú používať deti od 8 rokov a osoby so zníženými psychickými, zmyslovými alebo mentálnymi schopnosťami a vedomosťami, keď sú pod dozorom alebo keď boli poučené o bezpečnom používaní prístroja a keď chápu, aké riziká z toho vyplývajú.
- Čistenie a bežnú údržbu nesmú deti vykonávať bez dozoru.
- Deti sa nesmú hrať s prístrojom.
- Deti musia byť pod dozorom, aby bolo zabezpečené, že sa so zariadením nebudú hrať'.

- Prístroj odkladajte a používajte mimo dosahu detí mladších ako 8 rokov.
- V prístroji neuskladňujte látky, pri ktorých hrozí nebezpečenstvo výbuchu, napr. sprejové nádoby s hnacím plynom.

**UPOZORNENIE!**

- Odpojte zariadenie z el. siete
  - pred každým čistením a ošetrovaním
  - po každom použití
- Potraviny sa smú uskladniť len v originálnom balení alebo vo vhodných nádobách.

**POZOR!**

- Porovnajzte údaj o napätí na typovom štítku s prívodom el. energie, ktorý máte k dispozícii.
- Vo vozidle pripájajte zariadenie len s pripojovacím káblom pre jednosmerný prúd na zásuvku jednosmerného prúdu (na pr. zapalovač cigariet).
- Nikdy nevyt'ahujte zástrčku zo zásuvky za pripojovací kábel.
- Odpojte vaše chladiace zariadenie a ostatné spotrebiče od batérie skôr než pripojíte rýchlonačbičku.
- Rozpojte spojenie alebo vypnite chladiace zariadenie, keď vypnete motor. V opačnom prípade sa môže vybit' batéria.
- Chladiace zariadenie nie je vhodné na prepravu dráždivých alebo rozpúšť'adlá obsahujúcich látok.
- Toto chladiace zariadenie obsahuje v izolácii horľavý cyklopentan. Plyny v izolačných materiáloch vyžadujú špeciálnu metódu na likvidáciu. Chladiace zariadenie na konci životnosti odovzdajte k riadnej likvidácii.

## 2.2 Bezpečnosť pri prevádzke zariadenia

**UPOZORNENIE!**

- Pred uvedením do prevádzky dbajte, aby boli prívod a zástrčka suché.

**POZOR!**

- Nepoužívajte žiadne elektrické prístroje vo vnútri chladiaceho zariadenia, okrem prístrojov, ktoré sú na to doporučené výrobcom zariadenia.

- Nepostavte zariadenie v blízkosti otvoreného ohňa alebo iných zdrojov tepla (kúrenie, slnečné žiarenie, plynové kachle atď.).
- **Nebezpečenstvo prehriatia!**  
Vždy dbajte, aby teplo, ktoré pri prevádzke vzniká, bolo možné dostatočne odvádzať. Postarajte sa, aby zariadenie stálo v dostatočnej vzdialenosti od stien alebo predmetov, aby mohol vzduch cirkulovať.
- Dbajte, aby nedošlo k zakrytiu vetracích otvorov.
- Do vnútornej nádoby nedávajte žiadne kvapaliny alebo ľad.
- Nikdy neponorte zariadenie do vody.
- Chráňte zariadenie a káble pred horúčavou a vlhkom.

### 3 Používanie v súlade s určeným účelom použitia

Chladiaci box je určený na mobilné použitie. Dokáže chladiť tovary, ako aj udržiavať ich v chlade alebo v teple.

Prístroj je určený na prevádzku pomocou 12 V palubnej zásuvky vozidla (zapaľovač cigariet), lode alebo obytného vozidla.



#### **UPOZORNENIE! Ohrozenie zdravia!**

Skontrolujte, či chladiaci výkon zariadenia zodpovedá požiadavkám potravín alebo liekov, ktoré chcete chladiť.

### 4 Obsah dodávky

- Chladiací box BordBar TB15
- Přívodní kabel k připojení 12 V

### 5 Príslušenstvo

Pre prevádzku zariadenia v sieti so striedavým prúdom vám odporúčame použiť nasledujúce usmerňovače od spoločnosti.

Dostupné ako príslušenstvo (nie je súčasťou dodávky):

- 220 – 240 V~ : CoolPower EPS817

## 6 Technický opis

Obsah boxu lze chladit na teplotu o max. 20 °C nižší než okolní teplota nebo udržovat jeho nižší nebo vyšší teplotu (max. 65 °C).

Samostatně spínaný snímač stavu baterie, který je integrován do přístroje, chrání vaši autobaterii před přílišným vybitím.

### Ovládací prvky

Poz. na obr. <b>1</b> , strane 3	Název
1	Větrací otvory
2	LED LOW BATT bliká, pokud snímač stavu baterie přístroj vypnul z důvodu podpětí svítí, pokud je snímač stavu baterie zapnutý a přístroj je v provozu
3	Posuvný přepínač pro snímač stavu baterie ON: snímač stavu baterie je zapnutý OFF: snímač stavu baterie je vypnutý
4	LED COLD svítí zeleně, pokud přístroj chladí
5	LED HOT svítí červeně, pokud přístroj ohřívá
6	Posuvný přepínač pro provozní režim COLD: přístroj chladí OFF: přístroj je vypnutý HOT: přístroj ohřívá



## 7 Obsluha



### POZOR!

- Dbajte na to, aby sa v chladiacom boxe nachádzali len predmety, príp. tovar, ktorý sa môže chladiť na zvolenú teplotu.
- Dbajte na to, aby sa nápoje alebo jedlá v sklenených nádobách neschladili príliš silno. Pri zmrazení nápoje alebo tekuté jedlá zväčšia svoj objem. Sklenená nádoba sa tak môže zničiť.



### POZNÁMKA

Pred uvedením nového chladiaceho prístroja do prevádzky by ste ho z hygienických dôvodov mali vyčistiť zvonku a zvnútra vlhkou handričkou (pozri kap. „Čistenie a starostlivosť“ na strane 130).

### Upevnění přístroje na sedadle

- Vytahujte upevňovací kolejnici na zadní straně přístroje až do zacvaknutí (obr. **2** A, strane 3).
- Přístroj umístěte na sedadlo (sedadlo spolujezdce nebo střední sedadlo vzadu).
- Přístroj nasuňte proti opěradlu, aby se upevňovací kolejnice posunula mezi sedadlo a opěradlo.
- Pánevní pás provlékněte jedním z upínadel pásu a přístroj připněte přezkou:
  - přední upínadlo pásu (obr. **2** B nebo C, strane 3)
  - spodní upínadlo pásu (obr. **2** D, strane 3)



### POZNÁMKA

K nasunutí upevňovací kolejnice stiskněte tlačítko pojistky na spodní straně přístroje.

## Zapnutí a vypnutí prístroje

- Pripojte prívodný kabeľ 12 V k zapalovači cigareť alebo k zásuvke 12 V ve vozidle.
- Nasuňte posuvný prepínač do požadovanej polohy.
- ✓ Chladicí box je zapnutý a zahájí chlazenie alebo ohrev vnútorného priestoru.
- ✓ Príslušná LED svieti.
- Pokiaľ budete chcieť chladicí box uviesť mimo prevádzku, odpojte prívodnú zástrčku zo zásuvky.

## Použitie snímača stavu batérie

- Pokiaľ prístroj prevádzkujete na palubnej sieti 12 V, zapnete snímač stavu batérie.
- Pokiaľ prístroj prevádzkujete so sieťovým usmerňovačom (príslušenstvom) na sieti striedavého napätia, vypnete snímač stavu batérie.

# 8 Čistenie a starostlivosť



### VÝSTRAHA!

Pred každým čistením a ošetrovaním odpojte zariadenie od siete.



### POZOR! Nebezpečenstvo poškodenia!

- Nikdy nečistite chladiace zariadenie pod tečúcou vodou alebo dokonca v preplachovacej vode.
- Nepoužívajte na čistenie žiadne ostré alebo tvrdé predmety, lebo tieto by mohli chladiace zariadenie poškodiť.

- Príležitostne vyčistite zariadenie zvnútra aj zvonku s vlhkou utierkou.
- Zabezpečte, aby vetracie a odvetšňovacie otvory prístroja boli bez prachu a nečistôt, aby sa teplo vznikajúce pri prevádzke mohlo odvádzať a aby sa prístroj nepoškodil.

## 9 Záruka

Platí zákonom stanovená záručná lehota. Ak by bol výrobok chybný, obráťte sa na pobočku vo vašej krajine (adresy pozri na zadnej strane návodu) alebo na vášho špecializovaného predajcu.

Ak žiadate o vybavenie opravy alebo nárokov vyplývajúcich zo záruky, musíte priložiť nasledovné podklady:

- kópiu faktúry s dátumom kúpy,
- dôvod reklamácie alebo opis chyby.

## 10 Odstránenie poruchy

Porucha	Možná príčina	Návrh riešenia
Váš box nefunguje (konektor je zasunutý).	V 12 V zásuvke vo vozidle nie je napätie.	Vo väčšine vozidiel sa musí zapnúť zapalovanie, aby mal autozapalovač napätie.
Váš box nechladí (konektor je zasunutý).	Vnútorň ventilátor alebo chladiaci prvok je chybný.	Opravy smie vykonávať len autorizovaný servis.
Prevádzka cez 12 V zásuvku: Zapalovanie je zapnuté, a box nefunguje.	Objímka autozapalovača je znečistená. To má za následok zlý elektrický kontakt.	Keď sa konektor chladiaceho boxu v autozapalovači veľmi zohreje, musí sa buď vyčistiť objímka autozapalovača alebo konektor pravdepodobne nie je správne zostavený.
	Poistka 12 V konektora je prepálená.	Vymeňte poistku (5 A) konektora 12 V (obr. <b>3</b> , strane 4).
	Poistka vozidla je prepálená.	Vymeňte poistku vozidla zásuvky 12 V (zvyčajne 15 A) (dodržiavajte pritom návod na prevádzku vášho automobilu).





## 11 Likvidácia

- Obalový materiál podľa možnosti odovzdajte do príslušného odpadu na recykláciu.



Keď výrobok definitívne vyradíte z prevádzky, informujte sa v najbližšom recyklačnom stredisku alebo u vášho špecializovaného predajcu o príslušných predpisoch týkajúcich sa likvidácie.

## 12 Technické údaje

	<b>BordBar TB15</b>
Č. výrobku:	9600000489
Pripájacie napätie:	12 V $\overline{\text{---}}$
Príkon:	40 W
Snímač stavu baterie	
Vypínací napätí:	11,7 V
Napätí k opätovnému zapnutí:	13,1 V
Chladicí výkon:	max. o 20 °C nižšie než okolná teplota
Výkon ohrievaní:	65 °C (teplota vnútorného priestoru)
Objem brutto:	15 l
Klimatická trieda:	N, T
Hmotnosť:	5,2 kg
Skúška/certifikát:	   

**Před uvedením do provozu si pečlivě přečtěte tento návod k obsluze a uschovejte jej. V případě dalšího prodeje přístroje předejte návod novému uživateli.**

Výrobce neručí za škody, které vzniknou **nesprávným použitím** nebo **nesprávnou obsluhou**.

## Obsah

1	Vysvětlení symbolů . . . . .	134
2	Bezpečnostní pokyny . . . . .	134
3	Použití v souladu s účelem . . . . .	136
4	Rozsah dodávky . . . . .	136
5	Příslušenství . . . . .	136
6	Technický popis . . . . .	137
7	Obsluha . . . . .	138
8	Čištění a péče . . . . .	139
9	Záruka . . . . .	139
10	Odstraňování poruch a závad . . . . .	140
11	Likvidace . . . . .	140
12	Technické údaje . . . . .	141

# 1 Vysvětlení symbolů

**VÝSTRAHA!**

**Bezpečnostní pokyny:** Následkem nedodržení pokynů mohou být smrtelná nebo vážná zranění.

**UPOZORNĚNÍ!**

**Bezpečnostní pokyny:** Následkem nedodržení mohou být úrazy.

**POZOR!**

Nedodržení pokynů může mít za následek hmotné škody a narušení funkce výrobku.

**POZNÁMKA**

Doplňující informace týkající se obsluhy výrobku.

## 2 Bezpečnostní pokyny

### 2.1 Obecná bezpečnost

**VÝSTRAHA!**

- V případě, že je přístroj viditelně poškozen, nesmíte jej používat.
- Pokud je přívodní kabel přístroje poškozen, musíte jej nechat vyměnit výrobcem, jeho servisním centrem nebo jinou kvalifikovanou osobou tak, aby nemohlo dojít k jakémukoliv ohrožení.
- Opravy tohoto přístroje smí provádět pouze odborníci. Nesprávně provedené opravy mohou způsobit značné škody.
- Tento přístroj mohou používat děti od 8 let a osoby se sníženými fyzickými, sensorickými nebo mentálními schopnostmi, nebo osoby s nedostatkem zkušeností a/nebo znalostí, pokud budou pod dozorem nebo pokud byly poučeny o bezpečném použití přístroje a porozuměly nebezpečím, která z použití výrobku vyplývají.
- Čištění a užitvatelem prováděnou údržbu nesmějí provádět děti bez dozoru.
- Nenechávejte děti, aby si s přístrojem hrály!
- Děti musejí být pod dohledem tak, aby si s výrobkem nehrály.

- Příklad použijte a skladujte mimo dosah dětí mladších 8 let.
- Neskladujte v přístroji výbušné látky, jako např. spreje s hořlavým hnacím plynem.

**UPOZORNĚNÍ!**

- Příklad odpojte od sítě:
  - Před každým čištěním a údržbou
  - Po každém použití
- Skladujte potraviny pouze v originálním balení nebo ve vhodných nádobách.

**POZOR!**

- Porovnejte údaj o napětí na typovém štítku se stávajícím zdrojem napájení.
- Připojte přístroj přívodním kabelem stejnosměrného napájení pouze k palubní zásuvce se stejnosměrným proudem ve vozidle (např. auto-zapalovač).
- Nikdy nevytahujte zástrčku ze zásuvky tahem za přívodní kabel.
- Odpojte chladničku a jiné spotřebiče od baterie dříve, než je připojíte k rychlonabíječce.
- Po vypnutí motoru přerušte spojení nebo vypněte chladničku. V opačném případě může dojít k vybití baterie.
- Chladnička není vhodná k přepravě lepkavých látek nebo látek obsahujících rozpouštědla.
- V izolaci této ledničky je hořlavý cyklopentan. Plyny v izolačním materiálu vyžadují speciální metodu likvidace. Po ukončení životnosti ledničku odevzdejte k řádné likvidaci.

## 2.2 Bezpečnost za provozu přístroje

**UPOZORNĚNÍ!**

- Před uvedením do provozu zkontrolujte, zda jsou přívodní kabel a zástrčka suché.

**POZOR!**

- Nepoužívejte uvnitř chladničky žádné elektrické přístroje, pouze pokud jsou k tomu takové přístroje doporučeny výrobcem.
- Neinstalujte přístroj v blízkosti otevřeného ohně nebo jiných tepelných zdrojů (topení, přímé sluneční záření, plynová kamna apod.).

- **Nebezpečí přehřátí!**

Vždy dbejte, aby bylo teplo, vznikající za provozu zařízení, dostatečně odváděno. Zajistěte, aby byl přístroj postaven v dostatečné vzdálenosti od stěn nebo předmětů tak, aby mohl vzduch cirkulovat.

- Pamatujte, že nesmějí být zakryty větrací otvory.
- Do vnitřní nádoby nelijte žádné kapaliny ani do ní nedávejte led.
- Nikdy neponořujte přístroj do vody.
- Chraňte přístroje a kabely před horkem a vlhkem.

### 3 Použití v souladu s účelem

Chladicí box je určen k mobilnímu použití. Slouží k ochlazování i udržování nižší nebo vyšší teploty obsahu.

Přístroj je dimenzován pro provoz na palubní zásuvce 12 V $\text{DC}$  automobilu (zapalovač cigaret), člunu nebo obytného přívěsu.

**UPOZORNĚNÍ! Nebezpečí ohrožení zdraví!**

Zkontrolujte, zda chladicí výkon přístroje odpovídá požadavkům potravin nebo léčiv, které chcete skladovat.

### 4 Rozsah dodávky

- Chladicí box BordBar TB15
- Přívodní kabel k připojení 12 V $\text{DC}$

### 5 Příslušenství

Při napájení přístroje střídavým proudem doporučujeme použití následujícího síťového usměrňovače:

Dostupné jako příslušenství (není součástí dodávky):

- 220 – 240 V $\sim$  : CoolPower EPS817



## 6 Technický popis

Obsah boxu lze chladit na teplotu o max. 20 °C nižší než okolní teplota nebo udržovat jeho nižší nebo vyšší teplotu (max. 65 °C).

Samostatně spínaný snímač stavu baterie, který je integrován do přístroje, chrání vaši autobaterii před přílišným vybitím.

### Ovládací prvky

Poz. na obr. <b>1</b> , strana 3	Název
1	Větrací otvory
2	LED LOW BATT bliká, pokud snímač stavu baterie přístroj vypnul z důvodu podpětí. svítí, pokud je snímač stavu baterie zapnutý a přístroj je v provozu
3	Posuvný přepínač pro snímač stavu baterie ON: snímač stavu baterie je zapnutý OFF: snímač stavu baterie je vypnutý
4	LED COLD svítí zeleně, pokud přístroj chladí
5	LED HOT svítí červeně, pokud přístroj ohřívá
6	Posuvný přepínač pro provozní režim COLD: přístroj chladí OFF: přístroj je vypnutý HOT: přístroj ohřívá

## 7 Obsluha



### POZOR!

- Dbejte, aby byly v chladicím boxu skladovány pouze předměty nebo potraviny, které je dovoleno chladit za nastavené teploty.
- Nechladte nápoje nebo pokrmy ve skleněných nádobách na příliš nízkou teplotu. Při zmrznutí zvětšují nápoje nebo tekuté potraviny svůj objem. Následkem může být poškození nebo zničení skleněných nádob.



### POZNÁMKA

Dříve než uvedete novou chladničku do provozu, musíte ji z hygienických důvodů očistit vlhkou utěrkou jak zevnitř, tak zevně (viz též kap. „Čištění a péče“ na straně 139).

### Upevnění přístroje na sedadle

- Vytahujte upevňovací kolejnici na zadní straně přístroje až do zacvaknutí (obr. **2** A, strana 3).
- Přístroj umístěte na sedadlo (sedadlo spolujezdce nebo střední sedadlo vzadu).
- Přístroj nasuňte proti opěradlu, aby se upevňovací kolejnice posunula mezi sedadlo a opěradlo.
- Pánevní pás provlékněte jedním z upínadel pásu a přístroj připněte přezkou:
  - přední upínadlo pásu (obr. **2** B nebo C, strana 3)
  - spodní upínadlo pásu (obr. **2** D, strana 3)



### POZNÁMKA

K nasunutí upevňovací kolejnice stiskněte tlačítko pojistky na spodní straně přístroje.

### Zapnutí a vypnutí přístroje

- Připojte přívodní kabel 12 V k zapalovači cigaret nebo k zásuvce 12 V ve vozidle.
- Nasuňte posuvný přepínač do požadované polohy.
- ✓ Chladicí box je zapnutý a zahájí chlazení nebo ohřev vnitřního prostoru.
- ✓ Příslušná LED svítí.
- Pokud budete chtít chladicí box uvést mimo provoz, odpojte přívodní zástrčku ze zásuvky.

### Použití snímače stavu baterie

- Pokud přístroj provozujete na palubní síti 12 V, zapněte snímač stavu baterie.
- Pokud přístroj provozujete se síťovým usměrňovačem (příslušenství) na síti střídavého napětí, vypněte snímač stavu baterie.

## 8 Čištění a péče



### VÝSTRAHA!

Před zahájením jakéhokoliv čištění nebo údržby odpojte výrobek od sítě.



### POZOR! Nebezpečí poškození!

- Nikdy neumývejte chladničku pod tekoucí vodou nebo ve vodě s prostředkem na mytí nádobí.
- Nepoužívejte k čištění ostré čisticí prostředky nebo tvrdé předměty, může dojít k poškození chladničky.

- Příležitostně očistěte přístroj zevnitř a zvenčí vlhkým hadrem.
- Zajistěte, aby nebyly větrací a odvětrávací otvory přístroje zaprášené a znečištěné. Tím může být teplo vznikající za provozu odváděno a nedojde k poškození přístroje.

## 9 Záruka

Na výrobek je poskytována záruka v souladu s platnými zákony. Zjistíte-li, že je výrobek vadný, zašlete jej do pobočky výrobce ve vaší zemi (adresy viz zadní strana tohoto návodu) nebo do specializovanému prodejci.

K vyřízení opravy nebo záruky nezapomeňte odeslat následující dokumenty:

- Kopii účtenky s datem zakoupení,
- Uvedení důvodu reklamace nebo popisu vady.

## 10 Odstraňování poruch a závad

Závada	Možná příčina	Návrh řešení
Box nefunguje (zástrčka je zapojena v zásuvce).	Zásuvka 12 V ve vozidle není pod napětím.	Ve většině automobilů musíte nejprve spustit zapalování, aby byl zapalovač pod napětím.
Box nechladí (zástrčka je zapojena).	Vnitřní ventilátor nebo chladicí prvek je vadný.	Opravu smí provést pouze schválená provozovna zákaznického centra.
Provoz s připojením k zásuvce 12 V: Je zapnuto zapalování, ale box nefunguje.	Objímka zapalovače je znečištěná. Následkem je špatný elektrický kontakt.	Pokud je zástrčka chladicího boxu v objímce zapalovače velmi horká buď očistěte objímku nebo zkontrolujte, zda je zástrčka správně namontována.
	Pojistka zástrčky 12 V je spálená.	Vyměňte pojistku (5 A) zástrčky 12 V (obr. <b>3</b> , strana 4).
	Pojistky automobilu jsou spálené.	Vyměňte pojistku zásuvky vozidla 12 V (obvykle 15 A, viz návod k obsluze vašeho vozidla).





## 11 Likvidace

- Obalový materiál likvidujte v odpadu určeném k recyklaci.



Jakmile výrobek zcela vyřadíte z provozu, informujte se v příslušných recyklačních centrech nebo u specializovaného prodejce o příslušných předpisech o likvidaci odpadu.

## 12 Technické údaje

	<b>BordBar TB15</b>
Výr. č.:	9600000489
Napájení:	12 V <sub>DC</sub>
Příkon:	40 W
Snímač stavu baterie	
Vypínací napětí:	11,7 V
Napětí k opětovnému zapnutí:	13,1 V
Chladicí výkon:	max. o 20 °C níže než okolní teplota
Výkon ohřívání:	65 °C (teplota vnitřního prostoru)
Obsah brutto:	15 l
Klimatická třída:	N, T
Hmotnost:	5,2 kg
Kontrola/certifikát:	   

**A készülék első használata előtt gondosan olvassa el és őrizze meg ezt a használati utasítást. Ha a készüléket továbbadja, mellékelje hozzá a használati utasítást is.**

A gyártó nem felelős olyan károkért vagy sérülésekért, amelyeket **nem rendeltetésszerű használat** vagy **hibás kezelés** okozott.

## Tartalomjegyzék

1	A szimbólumok magyarázata . . . . .	143
2	Biztonsági tudnivalók . . . . .	143
3	Rendeltetésszerű használat . . . . .	145
4	A csomag tartalma . . . . .	145
5	Tartozékok . . . . .	146
6	Műszaki leírás . . . . .	146
7	Kezelés . . . . .	147
8	Tisztítás és karbantartás . . . . .	148
9	Szavatosság . . . . .	148
10	Üzemzavar-elhárítás . . . . .	149
11	Ártalmatlanítás . . . . .	149
12	Műszaki adatok . . . . .	150

# 1 A szimbólumok magyarázata

**FIGYELMEZTETÉS!**

**Biztonsági tudnivaló:** Az utasítás figyelmen kívül hagyása halált vagy súlyos sérülést okozhat.

**VIGYÁZAT!**

**Biztonsági tudnivaló:** Az utasítás figyelmen kívül hagyása sérüléseket okozhat.

**FIGYELEM!**

Ha nem veszi figyelembe az információt, az anyagkárosodást eredményezhet, és káros kihatással lehet a termék működésére.

**MEGJEGYZÉS**

Kiegészítő információk a termék kezelésével kapcsolatosan.

## 2 Biztonsági tudnivalók

### 2.1 Általános biztonság

**FIGYELMEZTETÉS!**

- Ha a készüléken sérülések láthatók, akkor azt nem szabad üzembe helyezni.
- Ha a készülék csatlakozókábele megsérül, akkor azt – a veszélyeztetések elkerülése érdekében – a gyártóval, a vevőszolgálattal vagy egy hasonlóan képzett szakemberrel kell kicseréltetni.
- Javításokat csak szakemberek végezhetnek a készüléken. Nem szakszerű javítások jelentős veszélyeket okozhatnak.
- Jelen készüléket 8 év feletti gyermekek, valamint korlátozott fizikai, érzékszervi és szellemi képességű, illetve megfelelő tapasztalattal és/vagy tudással nem rendelkező személyek csak felügyelet mellett, illetve a készülék biztonságos használatát és az abból eredő veszélyeket megértve használhatják.
- A tisztítást és a felhasználói karbantartást gyermekek felügyelet nélkül nem végezhetik.
- A készülékkel gyerekek nem játszhatnak.

- A gyermekekre figyelni kell, hogy a készülékkel ne játsszanak.
- A készüléket 8 év alatti gyermekek által nem hozzáférhető módon tárolja és használja.
- Ne tároljon a készülékben robbanékony anyagokat (például éghető hajtógázt tartalmazó permetpalackokat).

**VIGYÁZAT!**

- Az alábbi esetekben mindig húzza ki a készülék csatlakozódugóját a hálózati aljzatból:
  - minden tisztítás és karbantartás előtt
  - minden használat után.
- Élelmiszert csak eredeti csomagolásban vagy megfelelő tárolókban szabad tárolni.

**FIGYELEM!**

- Hasonlítsa össze a típustáblán feltüntetett a feszültségadatokat a rendelkezésre álló energiaellátással.
- A készüléket csak az egyenáramú csatlakozókábelben keresztül csatlakoztassa a jármű egyenáramú aljzatához (pl. szivargyújtóhoz).
- Soha ne húzza ki a csatlakozódugót a csatlakozókábelnél fogva az aljzatból.
- Kösse le a hűtőkészüléket és más fogyasztókat az akkumulátorról, mielőtt gyorstöltő berendezést csatlakoztatna rá.
- Húzza ki a csatlakozódugót vagy kapcsolja ki a hűtőkészüléket, ha a jármű motorját kikapcsolja. Ellenkező esetben az akkumulátor lemerülhet.
- A hűtőkészülék nem alkalmas maró hatású vagy oldószert tartalmazó anyagok szállítására.
- A hűtőegység szigetelése gyúlékony ciklopentánt tartalmaz. A szigetelőanyagban található gázok miatt különleges ártalmatlanítási eljárásra van szükség. A hűtőegységet az élettartama végén a szabályozásoknak megfelelően ártalmatlaníttassa.

## 2.2 Biztonság a készülék üzemeltetése során

**VIGYÁZAT!**

- Üzembe helyezés előtt ügyeljen arra, hogy a vezeték és a dugasz száraz legyen.



**FIGYELEM!**

- Ne használjon elektromos készülékeket a hűtőkészüléken belül, kivéve ha ezeket a készülékeket a gyártó erre a célra javasolja.
- Ne helyezze a készüléket nyílt láng vagy más hőforrás közelébe (fűtés, erős napsugárzás, gázkályha stb.).
- **Tűlforrósodás veszélye!**  
Mindig ügyeljen arra, hogy az üzemeltetés során keletkező hő kielégítően eltávozhasson. A levegő keringetése érdekében gondoskodjon arról, hogy a készülék kielégítő távolságban álljon a faltól vagy tárgytól.
- Ügyeljen arra, hogy a szellőzőnyílások ne legyenek lefedve.
- Ne töltsön folyadékot vagy jeget a belső tartályba.
- Soha ne merítse vízbe a készüléket.
- Védje a készüléket és a kábeleket a hőtől és a nedvességtől.

### 3 Rendeltetészerű használat

A hűtőláda mobil használatra alkalmas. Áruk hűtésére, valamint hidegen és melegen tartására képes.

A készülék autó (szivargyújtó), hajó vagy lakókocsi 12 V===-os fedélzeti csatlakozójától üzemeltethető.

**VIGYÁZAT! Egészségkárosodás veszélye!**

Ellenőrizze, hogy a készülék hűtőtéljesítménye megfelel-e a hűteni kívánt élelmiszerek vagy gyógyszerek követelményeinek.

### 4 A csomag tartalma

- BordBar TB15 hűtőláda
- Csatlakozókábel 12 V===-os csatlakozáshoz

## 5 Tartozékok

A készülék váltakozó áramú hálózaton történő üzemeltetéséhez célszerű az alábbi hálózati egyenirányítót használni:

Tartozékként kapható (nincs mellékelve):

- 220 – 240 V~ : CoolPower EPS817

## 6 Műszaki leírás

A hűtőláda képes hidegen tartani vagy max. 65 °C-ig melegen tartani az árukat, és a környezeti hőmérsékletnél max. 20 °C-kal alacsonyabb hőmérsékletig képes lehűteni azokat.

A készülékbe épített bekapcsolható akkuőr védi a jármű akkumulátorát a túlzott lemerüléstől.

### Kezelőelemek

Poz. 1. ábra, 3. oldal	Megnevezés
1	Szellőzőnyílások
2	LED LOW BATT villog, ha az akkuőr feszültséghiány miatt lekapcsolta a készüléket világít, ha az akkuőr be van kapcsolva és a készülék üzemel
3	Az akkuőr tolókapcsolója ON: Akkuőr bekapcsolva OFF: Akkuőr kikapcsolva
4	LED COLD zölden világít, ha a készülék hűt
5	LED HOT pirosan világít, ha a készülék melegít
6	Üzem mód tolókapcsolója COLD: A készülék hűt OFF: A készülék ki van kapcsolva HOT: A készülék melegít

## 7 Kezelés



### FIGYELEM!

- Ügyeljen arra, hogy csak olyan tárgyak, ill. áruk legyenek a hűtőlárában, amelyek lehűthetők a kiválasztott hőmérsékletre.
- Ügyeljen arra, hogy üvegtárolókban levő italok vagy ételek ne hűljenek le túlzottan. Megfagyás esetén a folyadékok vagy folyékony ételek térfogata megnő. Ez az üvegtárolók széttörését okozhatja.



### MEGJEGYZÉS

Az új hűtőkészüléket az üzembe helyezés előtt – higiéniai okokból – tisztítsa meg nedves ruhával belül és kívül (lásd „Tisztítás és karbantartás” fejj., 148. oldal).

### A készülék rögzítése az ülésen

- ▶ Húzza ki a készülék hátoldalán található rögzítősínt annyira, hogy a helyére ugorjon (2. ábra A, 3. oldal).
- ▶ Helyezze a készüléket az egyik ülésre (az utasoldali ülésre vagy a hátsó középső ülésre).
- ▶ Nyomja neki a készüléket a háttámlának annyira, hogy a rögzítősín becsússzon az ülés és a háttámla közé.
- ▶ Fűzze be a csípőt rögzítő övet az övtartók egyikébe, majd csatolja be a készüléket:
  - elülső övtartó (2. ábra B vagy C, 3. oldal)
  - alsó övtartó (2. ábra D, 3. oldal)



### MEGJEGYZÉS

A rögzítősín betolásához nyomja meg a készülék alján található kioldó gombot.

### A készülék be- és kikapcsolása

- ▶ Csatlakoztassa a 12 V-os csatlakozókábelt a szivargyújtóhoz vagy egy 12 V-os aljzathoz a járműben.
- ▶ Tolja a tolókapcsolót a kívánt állásba.
- ✓ A hűtőláda be van kapcsolva és megkezdte a belső tér hűtését vagy melegítését.
- ✓ A megfelelő LED világít.
- ▶ Ha üzemen kívül szeretné helyezni a hűtőládat, húzza ki a csatlakozódugót.

### Az akkuőr használata

- ▶ Kapcsolja be az akkuőrt, ha a 12 V-os fedélzeti hálózaton üzemelteti a készüléket.
- ▶ Kapcsolja ki az akkuőrt, ha a készüléket a hálózati egyenirányítóval (tartozék) a váltakozó áramú hálózaton üzemelteti.

## 8 Tisztítás és karbantartás



### FIGYELMEZTETÉS!

A készüléket minden tisztítás és karbantartás előtt válassza le a hálózatról.



### FIGYELEM! Sérülés veszélye!

- Soha ne tisztítsa a hűtőkészüléket folyó víz alatt vagy mosogatóvízben.
- Ne használjon a tisztításhoz éles tisztítóeszközöket vagy kemény tárgyakat, mert azok a hűtőkészüléket megsérthetik.

- ▶ Alkalmanként tisztítsa meg a készüléket kívül-belül nedves ruhával.
- ▶ Biztosítsa, hogy a készülék szellőztető és légtelenítő nyílásai por- és szennyeződésmentesek legyenek, mert így az üzem közben létrejövő hó távozhat és a készülék nem károsodik.

## 9 Szavatosság

A termékre a törvény szerinti szavatossági időszak érvényes. A termék meghibásodása esetén forduljon a gyártói lerakathoz (a címeket lásd jelen útmutató hátoldalán), illetve az illetékes szakkereskedőhöz.

A javításhoz, illetve a szavatossági adminisztrációhoz a következő dokumentumokat kell mellékelnie:

- a számla vásárlási dátummal rendelkező másolatát,
- a reklamáció okát vagy a hibát tartalmazó leírást.

## 10 Üzemzavar-elhárítás

Üzemzavar	Lehetséges ok	Megoldási javaslat
A hűtláda nem működik (csatlakozódugó bedugva).	A jármű 12 V-os aljzatában nincs feszültség.	A legtöbb járműben be kell kapcsolni a gyújtást ahhoz, hogy feszültség legyen a szivargyújtóban.
A hűtláda nem hűt (csatlakozódugó bedugva).	A belső ventilátor vagy a hűtőelem meghibásodott.	A javítást csak engedéllyel rendelkező szervizszolgálat végezheti.
Üzemelés a 12 V-os aljzatról: A gyújtás be van kapcsolva, és a készülék nem működik.	A szivargyújtó foglalat elszennyeződött. Emiatt rossz az elektromos érintkezés.	Ha a hűtláda dugasa nagyon felmelegszik a szivargyújtó foglalatában, akkor vagy a foglalatot kell megtisztítani, vagy lehet, hogy a dugasz nincs helyesen összeszerelve.
	Kiégett a 12 V-os csatlakozó biztosítéka.	Cserélje ki a 12 V-os csatlakozó biztosítékát (5 A) (3. ábra, 4. oldal).
	Kiégett a jármű biztosítéka.	Cserélje ki a jármű 12 V-os aljzatának biztosítékát (szokásosan 15 A) (ennek során vegye figyelembe az illető jármű kezelési útmutatóit).





## 11 Ártalmatlanítás

- A csomagolóanyagot lehetőleg a megfelelő újrahasznosítható hulladék közé tegye.



Ha a terméket véglegesen kivonja a forgalomból, kérjük, tájékozódjon a legközelebbi hulladékártalmatlanító központnál vagy a szakkereskedőjénél az idevonatkozó ártalmatlanítási előírásokkal kapcsolatosan.

## 12 Műszaki adatok

	<b>BordBar TB15</b>
Cikkszám:	9600000489
Csatlakozási feszültség:	12 V $\equiv$
Teljesítményfelvétel:	40 W
Akkuőr	
Kikapcsolási feszültség:	11,7 V
Újra-bekapcsolási feszültség:	13,1 V
Hűtőtéljesítmény:	a környezetnél legfeljebb 20 °C-kal alacsonyabb hőmérsékletig
Fűtőtéljesítmény:	65 °C (belső tér hőmérséklete)
Hasznos térfogat:	kb. 15 l
Klímaosztály:	N, T
Súly:	5,2 kg
Vizsgálat / tanúsítvány:	   



**GERMANY****Domestic WAECO International GmbH**

Hollefeldstraße 63 · D-48282 Emsdetten  
 ☎ +49 (0) 2572 879-195 · 📠 +49 (0) 2572 879-322  
 Mail: info@domestic-waeco.de

www.domestic.com

**AUSTRALIA****Domestic Australia Pty. Ltd.**

1 John Duncan Court  
 Varsity Lakes QLD 4227  
 ☎ 1800 212121  
 📠 +61 7 55076001  
 Mail: sales@domestic.com.au

**AUSTRIA****Domestic Austria GmbH**

Neudorferstraße 108  
 A-2353 Guntramsdorf  
 ☎ +43 2236 908070  
 📠 +43 2236 90807060  
 Mail: info@domestic.at

**BENELUX****Domestic Branch Office Belgium**

Zincstraat 3  
 B-1500 Halle  
 ☎ +32 2 3598040  
 📠 +32 2 3598050  
 Mail: info@domestic.be

**BRAZIL****Domestic DO Brasil LTDA**

Avenida Paulista 1754, conj. 111  
 SP 01310-920 Sao Paulo  
 ☎ +55 11 3251 3352  
 📠 +55 11 3251 3362  
 Mail: info@domestic.com.br

**DENMARK****Domestic Denmark A/S**

Nordensvej 15, Taulov  
 DK-7000 Fredericia  
 ☎ +45 75585966  
 📠 +45 75586307  
 Mail: info@domestic.dk

**FINLAND****Domestic Finland OY**

Mestariitie 4  
 FIN-01730 Vantaa  
 ☎ +358 20 7413220  
 📠 +358 9 7593700  
 Mail: info@domestic.fi

**FRANCE****Domestic SAS**

ZA du Pré de la Dame Jeanne  
 B.P. 5  
 F-60128 Pleilly  
 ☎ +33 3 44633525  
 📠 +33 3 44633518  
 Mail: vehiculesdeloisirs@domestic.fr

**HONG KONG****Domestic Group Asia Pacific**

Suites 2207-11 / 22/F - Tower 1  
 The Gateway - 25 Canton Road,  
 Tsim Sha Tsui - Kowloon  
 ☎ +852 2 4611386  
 📠 +852 2 4665553  
 Mail: info@waeco.com.hk

**HUNGARY****Domestic Zrt. Sales Office**

Kerekgyártó u. 5.  
 H-1147 Budapest  
 ☎ +36 1 468 4400  
 📠 +36 1 468 4401  
 Mail: budapest@domestic.hu

**ITALY****Domestic Italy S.r.l.**

Via Virgilio, 3  
 I-47122 Forlì (FC)  
 ☎ +39 0543 754901  
 📠 +39 0543 754983  
 Mail: vendite@domestic.it

**JAPAN****Domestic KK**

Maekawa-Shibaura, Bldg. 2  
 2-13-9 Shibaura Minato-ku  
 Tokyo 108-0023  
 ☎ +81 3 5445 3333  
 📠 +81 3 5445 3339  
 Mail: info@domestic.jp

**MEXICO****Domestic Mx, S. de R. L. de C. V.**

Circuito Médicos No. 6 Local 1  
 Colonia Ciudad Satélite  
 CP 53100 Naucalpan de Juárez  
 Estado de México  
 ☎ +52 55 5374 4108  
 📠 +52 55 5393 4683  
 Mail: info@domestic.com.mx

**NETHERLANDS****Domestic Benelux B.V.**

Ecustraet 3  
 NL-4879 NP Etten-Leur  
 ☎ +31 76 5029000  
 📠 +31 76 5029019  
 Mail: info@domestic.nl

**NEW ZEALAND****Domestic New Zealand Ltd.**

PO Box 12011  
 Penrose  
 Auckland 1642  
 ☎ +64 9 622 1490  
 📠 +64 9 622 1573  
 Mail: customerservices@domestic.co.nz

**NORWAY****Domestic Norway AS**

Østerøyveien 46  
 N-3232 Sandefjord  
 ☎ +47 33428450  
 📠 +47 33428459  
 Mail: firmapost@domestic.no

**POLAND****Domestic Poland Sp. z o.o.**

Ul. Puławska 435A  
 PL-02-801 Warszawa  
 ☎ +48 22 414 3200  
 📠 +48 22 414 3201  
 Mail: info@domestic.pl

**PORTUGAL****Domestic Spain, S.L.**

Branch Office em Portugal  
 Rot. de São Gonçalo nº 1 – Esc. 12  
 2775-399 Carcavelos  
 ☎ +351 219 244 173  
 📠 +351 219 243 206  
 Mail: info@domestic.pt

**RUSSIA****Domestic RUS LLC**

Komsomolskaya square 6-1  
 RU-107140 Moscow  
 ☎ +7 495 780 79 39  
 📠 +7 495 916 56 53  
 Mail: info@domestic.ru

**SINGAPORE****Domestic Pte Ltd**

18 Boon Lay Way 06-140 Trade Hub 21  
 Singapore 609966  
 ☎ +65 6795 3177  
 📠 +65 6862 6620  
 Mail: domestic@domestic.com.sg

**SLOVAKIA****Domestic Slovakia s.r.o. Sales Office Bratislava**

Nádražná 34/A  
 900 28 Ivanka pri Dunaji  
 ☎/📠 +421 2 45 529 680  
 Mail: bratislava@domestic.com

**SOUTH AFRICA****Domestic (Pty) Ltd.****Regional Office****South Africa & Sub-Saharan Africa**

2 Avalon Road  
 West Lake View Ext 11  
 Modderfontein 1645  
 Johannesburg  
 ☎ +27 11 4504978  
 📠 +27 11 4504976  
 Mail: info@domestic.co.za

**SPAIN****Domestic Spain S.L.**

Avda. Sierra del Guadarrama, 16  
 E-28691 Villanueva de la Cañada  
 Madrid  
 ☎ +34 902 111 042  
 📠 +34 900 100 245  
 Mail: info@domestic.es

**SWEDEN****Domestic Scandinavia AB**

Gustaf Melins gata 7  
 S-42131 Västra Frölunda  
 ☎ +46 31 7341100  
 📠 +46 31 7341101  
 Mail: info@domesticgroup.se

**SWITZERLAND****Domestic Switzerland AG**

Riedackerstrasse 7a  
 CH-8153 Rümlang  
 ☎ +41 44 8187171  
 📠 +41 44 8187191  
 Mail: info@domestic.ch

**UNITED ARAB EMIRATES****Domestic Middle East FZCO**

P. O. Box 17860  
 S-D 6, Jebel Ali Freezone  
 Dubai  
 ☎ +971 4 883 3858  
 📠 +971 4 883 3868  
 Mail: info@domestic.ae

**UNITED KINGDOM****Domestic UK Ltd.**

Domestic House, The Brewery  
 Blandford St. Mary  
 Dorset DT11 9LS  
 ☎ +44 344 626 0133  
 📠 +44 344 626 0143  
 Mail: customerservices@domestic.co.uk

**USA****Domestic RV Division**

1120 North Main Street  
 Elkhart, IN 46515  
 ☎ +1 574-264-2131